

# MySentio WiFi

1-053-313 / S-WIFI01

INSTALLATION AND OPERATING INSTRUCTIONS  
English



EN

DE

FR

IT

NL

SV

FI

CS

PL

# Table of Contents

<b>1. About this instruction manual</b>	<b>3</b>
<b>2. Important information for your safety</b>	<b>3</b>
2.1. Intended use	3
2.2. Safety information for the installer	4
2.3. Safety information for the user	4
<b>3. Product description</b>	<b>5</b>
3.1. Scope of delivery	5
3.2. Optional accessories	5
3.3. Product features	5
<b>4. Installation and connection</b>	<b>6</b>
4.1. MySentio WiFi installation	6
4.2. Connection MySentio WiFi	7
4.3. Connection to home.com4	7
4.4. Connection to PRO B (B2, B3) und PRO C (C2, C3)	7
4.5. Connection to PRO D (D2, D2I, D3, D3I)	8
<b>5. Commissioning</b>	<b>8</b>
<b>6. Overview of functions</b>	<b>11</b>
<b>7. Operation</b>	<b>12</b>
7.1. Home menu	12
7.2. Settings	14
7.3. Device settings	15
7.4. Coloured light settings	16
7.5. Profile	18
<b>8. Troubleshooting</b>	<b>19</b>
8.1. Error messages	19
<b>9. Maintenance</b>	<b>20</b>
<b>10. Disposal</b>	<b>20</b>
<b>11. Technical data</b>	<b>20</b>

# 1. About this instruction manual

Read these instructions for installation and use carefully and keep them within reach of the device. This ensures that you can refer to information on safety and operation at any time.



These installation and operating instructions can also be found in the downloads section of our website: [www.sentiotec.com/downloads](http://www.sentiotec.com/downloads).

## ***Symbols used for warning notices***

In these instructions for installation and use, a warning notice located next to an activity indicates that this activity poses a risk. Always observe the warning notices. This prevents damage to property and injuries.

---

### **ATTENTION!**

This keyword is a warning that damage to property can occur.

---

## ***Other symbols***



This symbol indicates tips and useful information.

# 2. Important information for your safety

## 2.1. Intended use

Sentiotec WiFi is used to control the sauna remotely.

A sauna heater controlled by the remote start function of the sauna control unit must pass the combustion test as specified in EN 60335-2-53 paragraph 19.101. If the heater does not meet this requirement, an appropriate safety precaution must be used (for example: safety switch-off or door monitoring)

Any use exceeding this scope is considered improper use. Improper use can result in damage to the product, severe injuries or death.

## 2.2. Safety information for the installer

- Installation and connection work on the devices may only be carried out with the power supply disconnected.
- Observe the installation instructions for the sauna control unit used.
- Also comply with the regulations applicable at the installation location.
- For your own safety, consult your supplier in the event of problems that are not explained in sufficient detail in the installation instructions.

## 2.3. Safety information for the user

- The WiFi must not be used by children under 8 years of age.
- The WiFi may only be used by children over 8 years of age, by persons with limited psychological, sensory or mental capabilities or by persons with a lack of experience/knowledge under the following conditions:
  - They are supervised.
  - They have been shown how to use the device safely and are aware of the hazards that could occur.
- Observe the operating instructions for the sauna control unit used.
- For your own safety, consult your supplier in the event of problems that are not described in sufficient detail in the operating instructions.



## 3. Product description

### 3.1. Scope of delivery

- MySentio WiFi
- 1 pc. 1 m Ethernet cable, 8-pin RJ45
- Installation material
- Assembly instructions

### 3.2. Optional accessories

- Home door sensor (1-052-723 / SAB00103)
- Safety shutdown (SFE-xxxxx)

### 3.3. Product features

Sentiotec WiFi enables the functions of all existing sauna control units to be operated using devices such as smartphones and tablets. This is done using the MySentio app in a local network (WiFi), which is available free of charge for Android (Google Play Store) and for iOS (App Store). The subscription is free of charge for 3 years, after which fees may apply.

Compatible sauna control units:

- home.com4 RS485 (1-052-984 / HC4-B-RS485)
- Pro B2 (1-015-455 / PRO-B2)
- Pro B3 (1-015-457 / PRO-B3)
- Pro C2 (1-015-448 / PRO-C2)
- Pro C3 (1-015-451 / PRO-C3)
- Pro D (only in combination with BUS-CON-D / 1-053-348)

---

#### **ATTENTION!**

#### ***Standard-compliant operation***

To ensure standard-compliant operation, safety devices must be installed in accordance with the operating instructions for your sauna control unit.

---

## 4. Installation and connection

Work may only be carried out when the power has been disconnected.

During installation, observe the technical data on page 20.

### ATTENTION!

#### *Interference can impair signal transmission*

- Route all data cables separately from other mains cables and control cables.
- Protect cables with only one layer of insulation by using a conduit (double insulation).

1. Secure the WiFi module  somewhere near the sauna control unit and within the range of its network (WiFi) using the screws provided.
2. Sentiotec WiFi is connected to the sauna control unit using the 8-pin Ethernet cable in accordance with the following diagrams:
3. Make a note of the serial numbers (10 digits) of your devices to ensure you can enter them in the app later on.

Sauna heater.....  
 Sauna control unit .....  
 Other products.....

### ATTENTION!

#### *Damage to the device!*

Installation of the app and input of the settings (see “6. Overview of functions” and “7. Operation”) must be completed before the sauna control unit is switched on.

### 4.1. MySentio WiFi installation

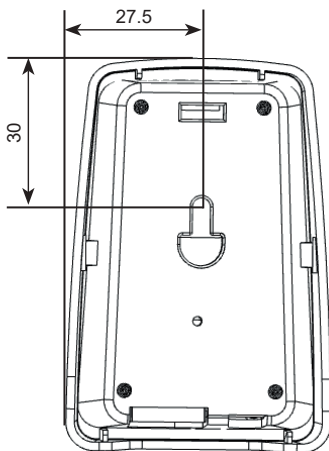

## 4.2. Connection MySento WiFi

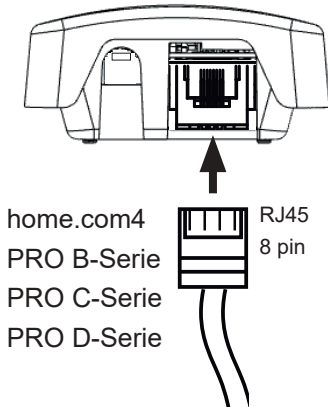

EN

## 4.3. Connection to home.com4

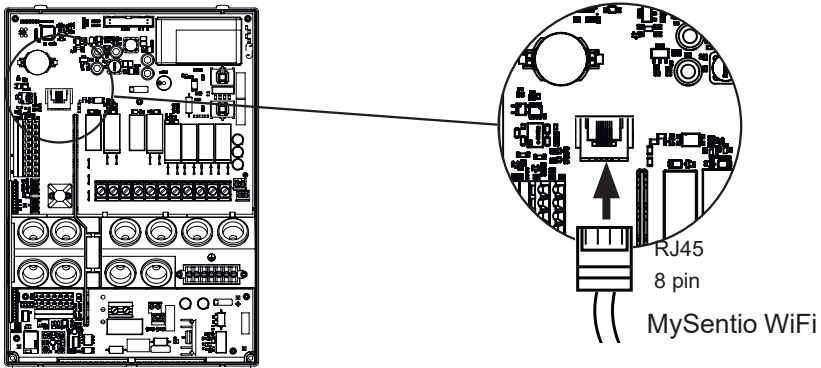

## 4.4. Connection to PRO B (B2, B3) und PRO C (C2, C3)

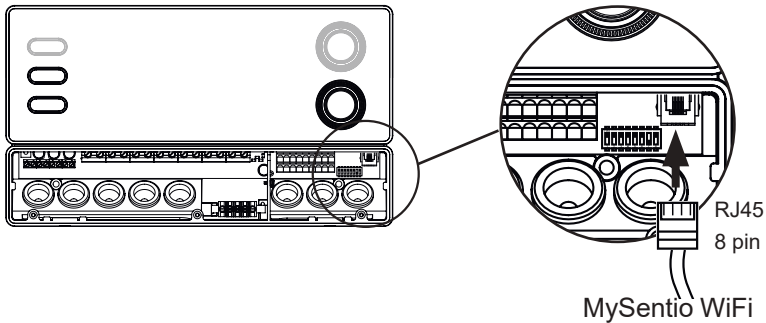

## 4.5. Connection to PRO D (D2, D2I, D3, D3I)

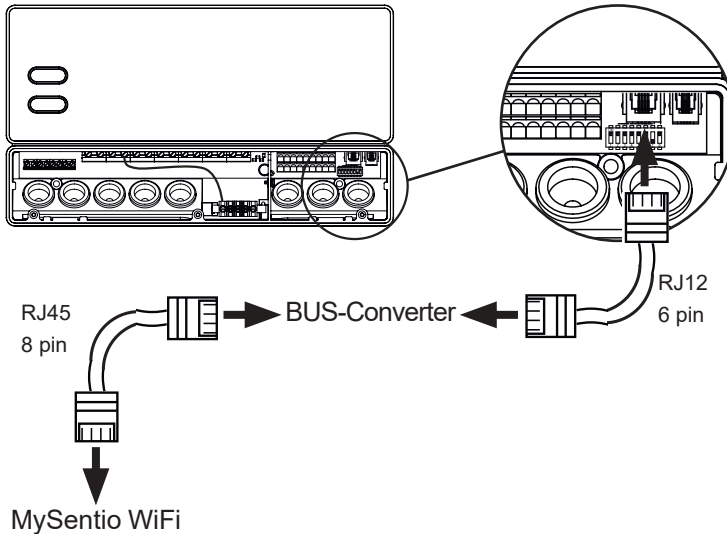

## 5. Commissioning

1. Activate the remote start on the sauna control.

### home.com4:

- a. Use rotary selector to select the remote start icon. 
- b. Press rotary selector briefly to start the operating mode "Standby for remote operation"



### PRO B (B2, B3):

Press the temperature knob for three seconds to start the operating mode "Standby for remote operation" (display  flashes or Countdown of 30 sec.)

### PRO C (C2, C3):

- a. Turn the top knob to the remote start symbol 
- b. Press the lower knob to start the operating mode "Standby for remote operation" (display shows „on“ or countdown of 30 sec.)

### PRO D (D2, D2i, D3, D3i):

- a. Control unit at standby-mode (display shows „---“)
- b. Press the On/Off button  and the mode button  simultaneously for about three seconds to start the operating mode "Standby for remote operation" (display shows „rc“ or countdown of 30 sec.)



Please note the operating instructions for the respective control unit - "Standby for remote control"

 To set up the MySentio app, the sauna control MUST be in “standby for remote control” mode!

2. Download the “MySentio” app onto your smartphone or tablet
  - ▶ Open the app and sign up.
  - ▶ Following the instructions provided in the app.
3. Signing up (Fig. 1–3):
  - ▶ Complete all fields and make a note of the email and password you use.



**Fig. 1 Signing up/ logging in**



**Fig. 2 Signing up**

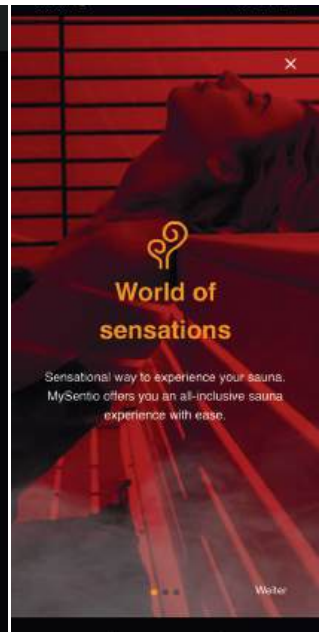

**Fig. 3 World of sensations**

 In case you have forgotten your password, simply enter the email address you used when you registered. You will then be given instructions on how to change the password.

#### 4. Add a new device: (Fig. 4–5):

- ▶ Select your device and tap the switch below it. (Fig. 6)



Fig. 4 First steps



Fig. 5 Configuration



Fig. 6 Select device

- ▶ Connect the WiFi to the smartphone by pressing the pairing button.(Fig. 7)
- ▶ Rename the device and wait until the app has finished loading.(Fig. 8)
- ▶ Select WLAN (must be 2.4 GHz!)
- ▶ Enter the serial numbers of your devices. (Fig. 9)



Fig. 7 Pairing



Fig. 8 Rename



Fig. 9 Serial numbers

## 6. Overview of functions



Sentiotec WiFi can only be used to control functions provided by the sauna control unit in use (for example: Pro-series – NO coloured light, control units for Finnish sauna mode – NO evaporator)

	Sauna temperature	Humidity	Infrared (additional output)	Light switchable	Light dimmable	Fan switchable	Fan dimmable	Operating time	Coloured light	User program
home.com4 RS485	X	X	X	X		X		X	X	X
PRO B2	X									
PRO B3	X	X								
PRO C2	X		X	X	X	X	X	X		X
PRO C3	X	X	X	X	X	X	X	X		X
PRO D2	X			X	X	X	X	X		X
PRO D2i	X		X	X	X	X	X	X		X
PRO D3	X	X		X	X	X	X	X		X
PRO D3i	X	X	X	X	X	X	X	X		X

## 7. Operation

### 7.1. Home menu

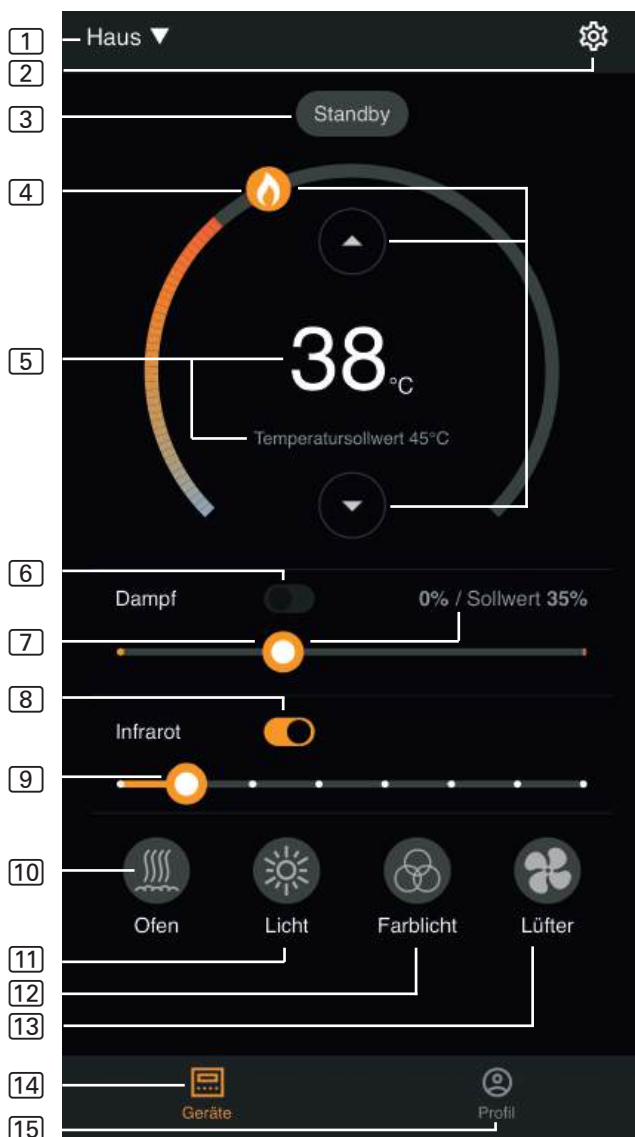

Fig. 10 Home menu





Sentiotec WiFi can only be used to control functions provided by the sauna control unit in use (for example: Pro-series – NO coloured light, control units for Finnish sauna operation – NO evaporator) – see page 11

- 1 **Devices** – switch between devices or add new devices.
- 2 **Settings** – see page 14
- 3 **Status** – status display (standby, on, off)
- 4 **Temperature** – setting for the preferred temperature (set point)  
Increase/decrease temperature using arrow up/down or by moving the flame in the circle
- 5 **Temperature display** – shows the selected temperature (set point) when entering the settings, changes to displaying the measured temperature (actual value) after 3 sec.
- 6 **Humidity** – combi mode on/off – can only be switched on if the sauna heater is switched on (see 11)
- 7 **Intensity of humidity** – setting for the preferred humidity (set point)  
The maximum humidity set point will depend on the sauna temperature.  
The higher the sauna temperature, the lower the maximum humidity value that can be set (see the operating instructions for the sauna control unit in use)
- 8 **Infrared** – infrared lamp on/off
- 9 **Intensity of infrared** – IR lamp dimmer levels 1–7
- 10 **Heater** – heater on/off
- 11 **Light** – cabin light on/off, if dimmable press and hold to enter device settings – see page 15
- 11 **Fan** – fan on/off, if variable press and hold to enter device settings – see page 15
- 13 **Coloured light** – coloured light on/off, press and hold to enter device settings – see page 15
- 14 **Devices** – back to the Home menu
- 15 **Profile** – see page



Press and hold: press the symbol and hold it for 3 seconds



### **DANGER!**

Make sure that no flammable objects are ever left on the sauna heater when the sauna cabin is put into operation.

## 7.2. Settings



Fig. 11 Settings

- 1 **Device settings** – see page 15
- 2 **Colour light settings**  
– see page 16
- 3 **All off** – switches off all functions and consumers at once.
- 4 **User program on/off** – there are 5 preset user programs available, which can be changed.
- 5 **Edit user program** – the settings in the user programs can be changed. The settings for the following functions can be changed to suit the user's preferences.
  - ▶ Temperature
  - ▶ Humidity
  - ▶ Infrared
  - ▶ Light
  - ▶ Fan
  - ▶ Coloured light

### 7.3. Device settings

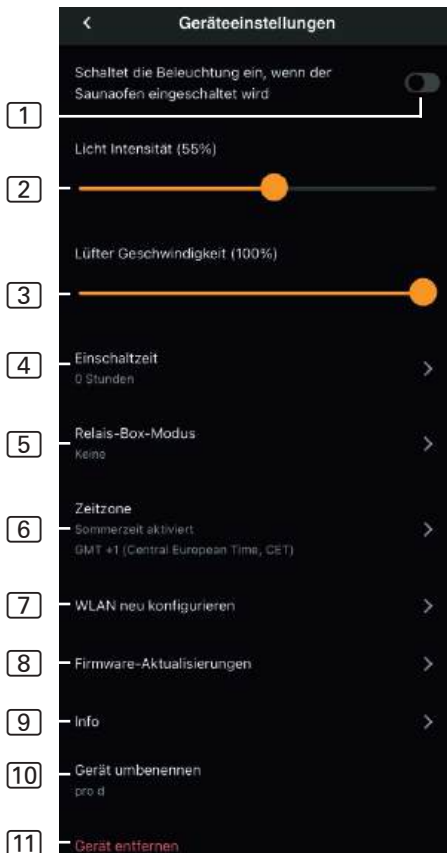

Fig. 12 Device settings

- 1 **Lighting with heater** – switches on the lighting when the sauna heater is switched on
- 2 **Cabin light intensity** – cabin light dimming levels (0–100%)
- 3 **Fan intensity** – variable fan output levels (0–100%)
- 4 **Switch-on time** – setting for the maximum period for which the sauna should operate continuously.
- 5 **Relay box mode** – Only available with sentiotec WiFi Extension Box (1-053-315).
- 6 **Time zone** – selection of the relevant time zone
- 7 **Reconfigure WLAN** – configure WLAN connection of the Wifi module
- 8 **Firmware updates** – suggests new app versions.
- 9 **Info** – query information, such as: software version, device type, etc.
- 10 **Rename** – rename the device in the app.
- 11 **Remove** – remove the device from the app.

## 7.4. Coloured light settings

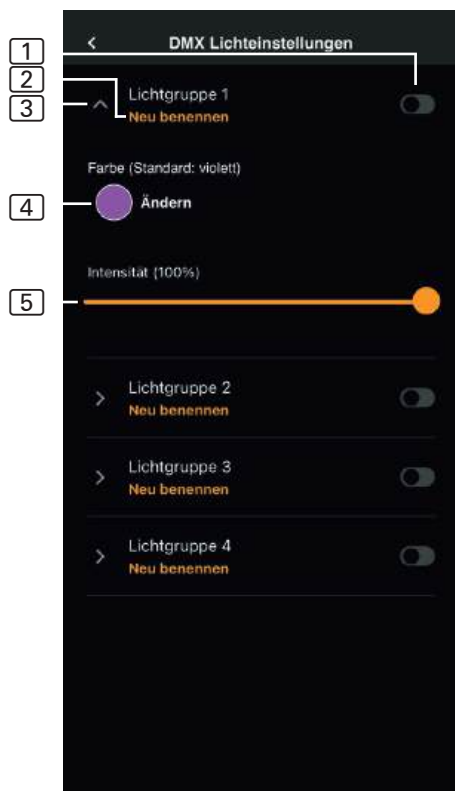

Fig. 13 Coloured light settings

- 1 **Light group on/off** – tap to switch on/off
- 2 **Rename light group** – tap to rename
- 3 **Light group settings** – tap to open, then select from colour and intensity, and tap again to close
- 4 **Colour** – colour setting for the light group that is open is displayed – press and hold to select colours – setting for the preferred colour entered using the colour wheel or an individual colour, or colour rotation
- 5 **Intensity** – coloured light dimming levels for the light group that is open (0–100%)

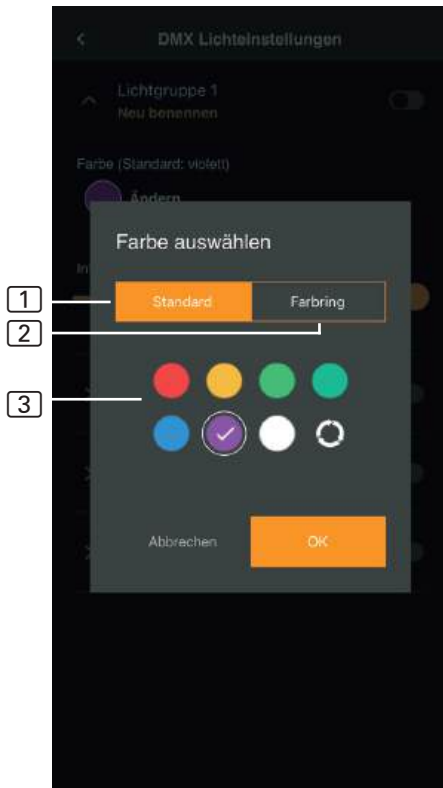

Fig. 14 Standard colours

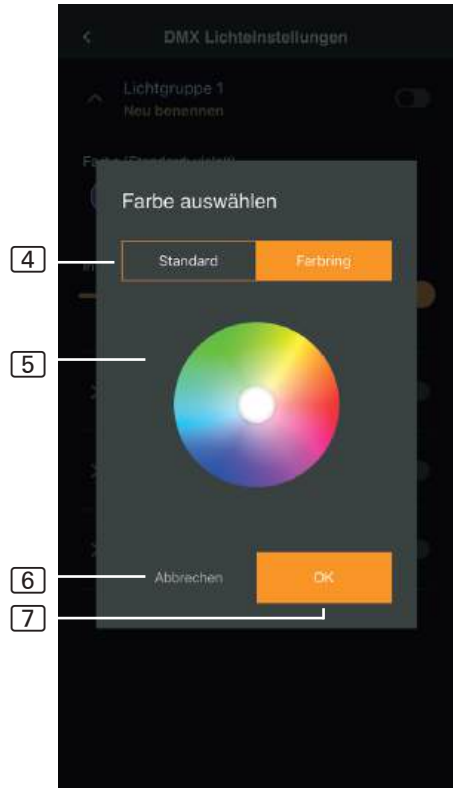

Fig. 15 Colour ring

- 1 **Standard** – select from standard colours and colour rotation
- 2 **Colour ring** – individual colour selection
- 3 **Colours** – tap to select the desired colour
- 4 **Colour ring** – individually selectable colours
- 5 **Colour field** – set the white-bordered circle to the desired colour
- 6 **Cancel** – closes the colour selection and changes are not applied
- 7 **OK** – to apply the selected colour

## 7.5. Profile

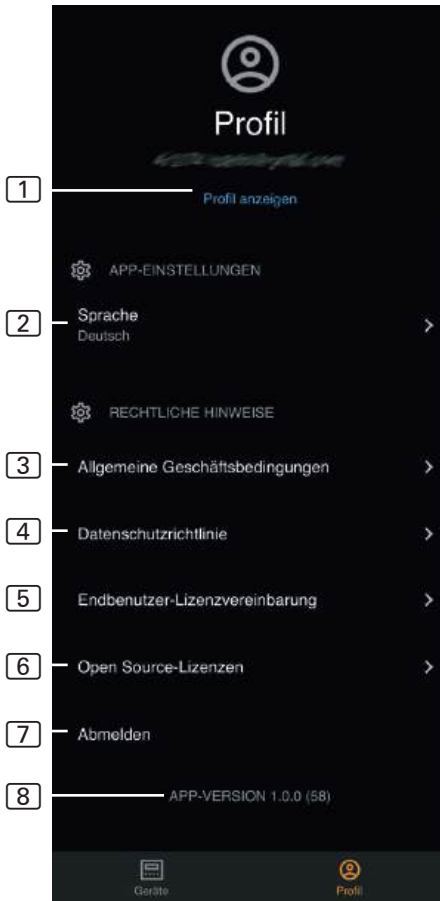

Fig. 17 Profile

- 1 **Profile** – you can change the following information:
  - ▶ First name
  - ▶ Last name
  - ▶ Email address
  - ▶ Remove profile
- 2 **Language** – select language
- 3 **GTC** – general terms and conditions
- 4 **Privacy policy** – data protection guidelines
- 5 **Licence agreement** – end user licence agreement
- 6 **Licences** – open source licences
- 7 **Logout** – log out of your profile
- 8 **Version** – current version of the app

## 8. Troubleshooting

### 8.1. Error messages

The following table describes the possible faults and their causes. Further information and assistance can be found in the sentiotec help centre at:

[sentiotec.zendesk.com/hc/de](https://sentiotec.zendesk.com/hc/de)



Also note the error messages of your sauna control unit.

<i>Description</i>	<i>Cause/remedy</i>
Cannot connect	Make sure that the WiFi network to be connected is sufficiently strong. The network name cannot contain any special characters.
WiFi connection is interrupted during setup	The name of the WiFi network contains inadmissible characters.
Cannot connect or WiFi connection terminates during setup	The WiFi module requires access to port 8883 (secure MQTT), which must be opened in the firewall. Additionally, there must be access for Network Time Protocol (NTP) servers. Also check that other ports are not blocked, especially 443, 8443 and 8883.
WiFi is not connected after power failure	Switch the power supply of the sauna control unit off and on again, check the LED on the WiFi module.
Control LED of the WiFi dongle does not light up	Check whether power is reaching the WiFi dongle via the socket on the sauna control unit.
Control LED of the WiFi dongle lights up, but still no function	Check that software version of your controller is compatible.
Error codes: e.g.: 7,2,1 (=A,B,C) A: WiFi status B: WiFi connection status C: AWS connection status	7: WiFi status – AP_RUNNING 2: WiFi connection status – the phone is not maintaining a connection to the WiFi module. 1: AWS connection status – AWS connection interrupted, check the internet and ports of the router.

## 9. Maintenance

The device is maintenance-free. An internet connection is used to update it automatically.

## 10. Disposal



- Dispose of packaging materials in accordance with the applicable waste disposal regulations.
- Used devices contain reusable materials as well as hazardous substances. Therefore, do not dispose of your used device with household waste, but do so in accordance with the locally applicable regulations.

## 11. Technical data

### ***Ambient conditions***

---

Ambient temperature:	-20 °C to +40 °C
Protection class (protected against splashing water):	IP 20
Minimum requirement WiFi 2.4 GHz:	1 Mbit

### ***Control unit***

---

Dimensions:	83 x 56 x 24.5 mm
Operating voltage:	24 V DC max. 10 W

### ***Connection cables***

---

Power supplied by Ethernet cable:	8-pin RJ45 max. 3 m
-----------------------------------	---------------------



# MySentio WiFi

1-053-313 / S-WIFI01

MONTAGE- UND GEBRAUCHSANWEISUNG  
Deutsch

DE



# Inhaltsverzeichnis

<b>1. Zu dieser Anleitung</b>	<b>3</b>
<b>2. Wichtige Hinweise zu Ihrer Sicherheit</b>	<b>3</b>
2.1. Bestimmungsgemäßer Gebrauch	3
2.2. Sicherheitshinweise für den Monteur	4
2.3. Sicherheitshinweise für den Anwender	4
<b>3. Produktbeschreibung</b>	<b>5</b>
3.1. Lieferumfang	5
3.2. Optionales Zubehör	5
3.3. Produktfunktionen	5
<b>4. Montage und Anschluss</b>	<b>6</b>
4.1. Montage MySentio WiFi	6
4.2. Anschluss MySentio WiFi	7
4.3. Anschluss an home.com4	7
4.4. Anschluss an PRO B (B2, B3) und PRO C (C2, C3)	7
4.5. Anschluss an PRO D (D2, D2I, D3, D3I)	8
<b>5. Inbetriebnahme</b>	<b>8</b>
<b>6. Funktionsübersicht</b>	<b>11</b>
<b>7. Bedienung</b>	<b>12</b>
7.1. Home-Menü	12
7.2. Einstellungen	14
7.3. Geräteeinstellungen	15
7.4. Farblicheinstellungen	16
7.5. Profil	18
<b>8. Problemlösung</b>	<b>19</b>
8.1. Fehlermeldungen	19
<b>9. Wartung</b>	<b>20</b>
<b>10. Entsorgung</b>	<b>20</b>
<b>11. Technische Daten</b>	<b>20</b>

# 1. Zu dieser Anleitung

Lesen Sie diese Montage- und Gebrauchsanweisung gut durch und bewahren Sie sie in der Nähe des Gerätes auf. So können Sie jederzeit Informationen zu Ihrer Sicherheit und zur Bedienung nachlesen.



Sie finden diese Montage- und Gebrauchsanweisung auch im Downloadbereich unserer Webseite auf [www.sentiotec.com/downloads](http://www.sentiotec.com/downloads).

## ***Symbole in Warnhinweisen***

In dieser Montage- und Gebrauchsanweisung ist vor Tätigkeiten, von denen eine Gefahr ausgeht, ein Warnhinweis angebracht. Befolgen Sie diese Warnhinweise unbedingt. So vermeiden Sie Sachschäden und Verletzungen.

---

### **ACHTUNG!**

Dieses Signalwort warnt Sie vor Sachschäden.

---

DE

## ***Andere Symbole***



Dieses Symbol kennzeichnet Tipps und nützliche Hinweise.

# 2. Wichtige Hinweise zu Ihrer Sicherheit

## **2.1. Bestimmungsgemäßer Gebrauch**

Das Sentiotec Wifi dient zur Steuerung der Sauna aus der Ferne.

Ein Saunaofen, der mittels Fernstartfunktion der Saunasteuerung geregelt wird, muss die Abdeckprüfung laut EN 60335-2-53 Absatz 19.101 bestehen. Erfüllt der Ofen diese Voraussetzung nicht, muss eine entsprechende Sicherheitsvorkehrung getroffen werden (z. Bsp.: Sicherheitsabschaltung oder Türüberwachung)

Jeder darüber hinausgehende Gebrauch gilt als nicht bestimmungsgemäß. Nicht bestimmungsgemäßer Gebrauch kann zur Beschädigung des Produkts, zu schweren Verletzungen oder Tod führen.

## 2.2. Sicherheitshinweise für den Monteur

- Montage- und Anschlussarbeiten an den Geräten dürfen nur im spannungsfreien Zustand durchgeführt werden.
- Beachten Sie die Montageanleitungen der verwendeten Saunasteuerung.
- Beachten Sie auch die örtlichen Bestimmungen am Aufstellort.
- Bei Problemen, die in den Montageanweisungen nicht ausführlich genug behandelt werden, wenden Sie sich zu Ihrer eigenen Sicherheit an Ihren Lieferanten.

## 2.3. Sicherheitshinweise für den Anwender

- Das Wifi darf nicht von Kindern unter 8 Jahren verwendet werden.
- Das Wifi darf von Kindern über 8 Jahren, von Personen mit verringerten psychischen, sensorischen oder mentalen Fähigkeiten und von Personen mit Mangel an Erfahrung und Wissen unter folgenden Bedingungen verwendet werden:
  - wenn sie beaufsichtigt werden
  - wenn ihnen die sichere Verwendung gezeigt wurde und sie die Gefahren, die entstehen können, verstehen.
- Beachten Sie die Bedienungsanleitung der verwendeten Saunasteuerung.
- Bei Problemen, die in der Gebrauchsanweisung nicht ausführlich genug behandelt werden, wenden Sie sich zu Ihrer eigenen Sicherheit an Ihren Lieferanten.

## 3. Produktbeschreibung

### 3.1. Lieferumfang

- MySentio WiFi
- 1 Stk. 1m Ethernetkabel, 8-polig RJ45
- Montagematerial
- Montageanleitung

### 3.2. Optionales Zubehör

- Türsensor Home (1-052-723 / SAB00103)
- Sicherheitsabschaltung (SFE-xxxxx)

### 3.3. Produktfunktionen

Das Sentiotec Wifi ermöglicht die Bedienung aller vorhandenen Funktionen der Saunasteuerung über Geräte wie Smartphone und Tablet. Dies erfolgt über ein lokales Netzwerk (WLAN) mittels MySentio-App, welche für Android (Google Play Store) und für IOS (App Store) kostenlos erhältlich ist. Das Abonnement ist 3 Jahre kostenlos, danach können Kosten anfallen.

Kompatible Saunasteuerungen:

- home.com4 RS485 (1-052-984 / HC4-B-RS485)
- Pro B2 (1-015-455 / PRO-B2)
- Pro B3 (1-015-457 / PRO-B3)
- Pro C2 (1-015-448 / PRO-C2)
- Pro C3 (1-015-451 / PRO-C3)
- Pro D (nur in Verbindung mit BUS-CON-D / 1-053-348)

---

#### **ACHTUNG!**

##### ***Normkomformer Betrieb***

Um den normkonformen Betrieb zu gewährleisten, müssen Sicherheitsvorkehrungen gemäß der Bedienungsanleitung Ihrer Saunasteuerung montiert werden.

---

## 4. Montage und Anschluss

Die Arbeiten dürfen nur im spannungsfreien Zustand durchgeführt werden.

Beachten Sie bei der Montage die Technischen Daten auf Seite 19.

### ACHTUNG!

#### **Störquellen beeinträchtigen die Signalübertragung**

- Verlegen Sie alle Datenleitungen getrennt zu anderen Netzleitungen und Steuerleitungen.
- Schützen Sie einfach isolierte Leitungen durch ein Rohr (Doppelisolation).

1. Befestigen Sie das WiFi-Modul  mit dem beiliegenden Schrauben in der Nähe der Saunasteuerung und in der Reichweite ihres Netzwerks (WLAN).
2. Das Anschließen vom Sentiotec WiFi an der Saunasteuerung mit dem 8 poligen Ethernetkabel, erfolgt gemäß nachfolgender Abbildungen:
3. Notieren Sie die Seriennummern (10-stellig) ihrer Geräte, um diese später in der App eintragen zu können.

Saunaofen .....  
 Saunasteuerung .....  
 Sonstige Produkte .....

### ACHTUNG!

#### **Schäden am Gerät!**

Die Installation der APP und die Eingabe der Einstellungen (siehe „6. Inbetriebnahme“ und „7. Bedienung“) müssen abgeschlossen sein, bevor die Saunasteuerung eingeschaltet wird.

### 4.1. Montage MySentio WiFi

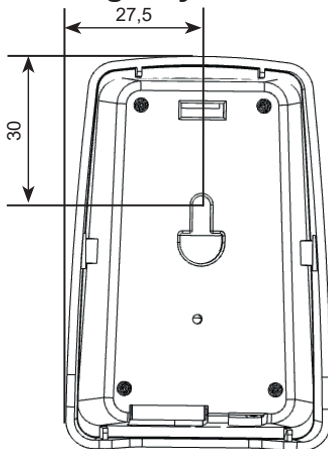

## 4.2. Anschluss MySento WiFi

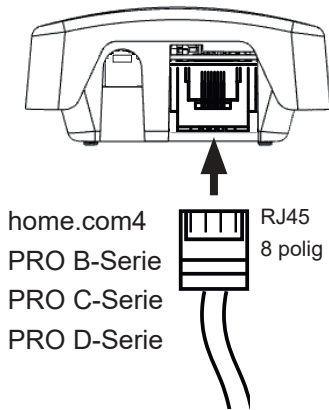

## 4.3. Anschluss an home.com4

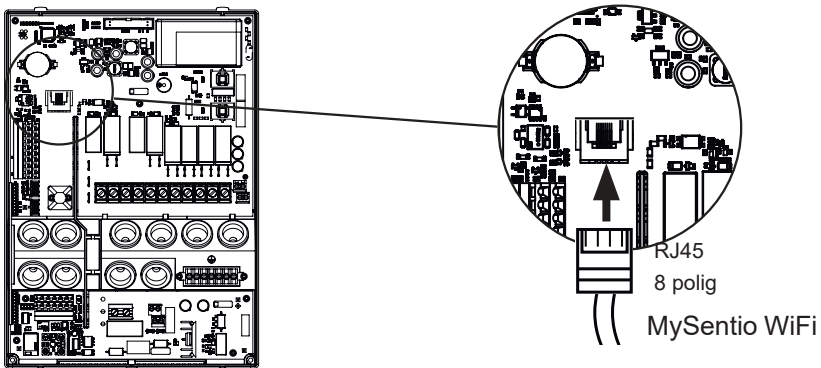

DE

## 4.4. Anschluss an PRO B (B2, B3) und PRO C (C2, C3)

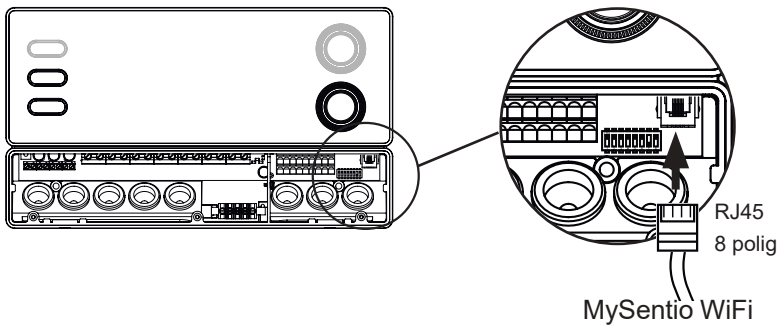

## 4.5. Anschluss an PRO D (D2, D2i, D3, D3i)

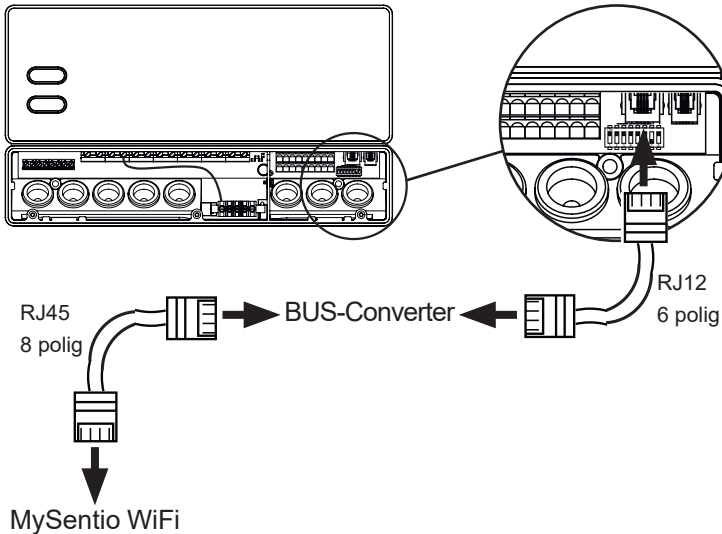

## 5. Inbetriebnahme

1. Aktivieren Sie an der Saunasteuerung den Fernstart.

### home.com4:

- a. Wählen Sie mit dem Drehwähler das Fernstartsymbol aus 
- b. Drücken Sie den Drehwähler, um die Betriebsart „Standby für Fernwirken“ zu starten.

### PRO B (B2, B3):

Drücken Sie für 3 Sekunden den Temperaturregler um die Betriebsart „Standby für Fernwirken“ zu aktivieren (Anzeige  blinkt oder Countdown von 30 Sek.)

### PRO C (C2, C3):

- a. Drehen Sie den oberen Drehregler auf das Fernstartsymbol 
- b. Drücken Sie den unteren Drehregler um die Betriebsart „Standby für Fernwirken“ zu aktivieren (Anzeige „on“ oder Countdown von 30 Sek.)

### PRO D (D2, D2i, D3, D3i):

- a. Saunasteuerung im Standby-Modus (Anzeige „---“)
- b. Drücken Sie für 3 Sekunden gleichzeitig die Ein/Aus-Taste und die Mode-Taste um die Betriebsart „Standby für Fernwirken“ zu aktivieren (Anzeige „rc“ oder Countdown von 30 Sek.)



Beachten Sie die Bedienungsanleitung des jeweiligen Steuergeräts - „Standby für Fernwirken“





Zum Einrichten der MySentio App MUSS sich die Saunasteuerung im „Standby für Fernwirken“-Modus befinden!

2. Laden Sie sich die App „MySentio“ auf ihrem Smartphone oder Tablet herunter
  - ▶ Öffnen Sie die App und Registrieren Sie sich.
  - ▶ Befolgen Sie die Anweisungen der App.
3. Registrieren (Abb.1-3):
  - ▶ Alle Felder ausfüllen und E-Mail und Passwort am besten notieren



Abb.1 Registrieren / Anmelden



Abb.2 Registrieren



Abb.3 World of sensations



Im Fall, dass Sie Ihr Passwort vergessen haben, geben Sie einfach die Email-Adresse, welche Sie bei der Registrierung verwendet haben, ein. Sie erhalten dann Anweisungen zum Ändern des Passwortes.

#### 4. Neues Gerät hinzufügen: (Abb.4-5):

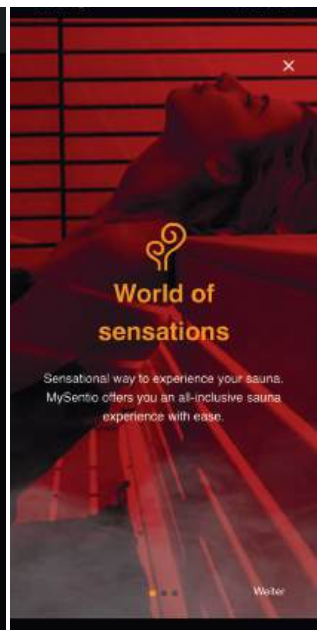
- Ihr Gerät auswählen und den Schalter darunter antippen.(Abb.6)



Abb.4 Erste Schritte



Abb.5 Einrichten



Abb.6 Gerät wählen

- Das WiFi mit dem Smartphone verbinden mittels Pairing-Taste.(Abb.7)
- Das Gerät umbenennen und warten bis die App fertig geladen hat.(Abb.8)
- WLAN auswählen (muss 2,4 GHz sein!)
- Die Seriennummern Ihrer Geräte eingeben. (Abb.9)



Abb.7 Pairing

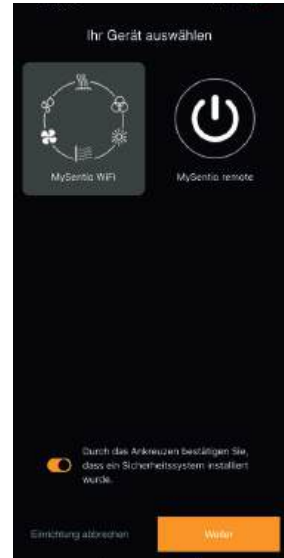

Abb.8 Umbenennen



Abb.9 Seriennummern

## 6. Funktionsübersicht



Das Sentiotec WiFi kann nur Funktionen der verwendeten Saunasteuerung regeln (z. Bsp.: Pro-Serie: KEIN Farblicht, Steuerungen für finnischen Saunabetrieb: KEINE Feuchte)

	Sauna-Temperatur	Feuchte	Infrarot (Zusatzausgang)	Licht schaltbar	Licht dimmbar	Lüfter schaltbar	Lüfter dimmbar	Laufzeit	Farblicht	Benutzerprogramm
home.com4 RS485	X	X	X	X		X		X	X	X
PRO B2	X									
PRO B3	X	X								
PRO C2	X		X	X	X	X	X	X		X
PRO C3	X	X	X	X	X	X	X	X		X
PRO D2	X			X	X	X	X	X		X
PRO D2i	X		X	X	X	X	X	X		X
PRO D3	X	X		X	X	X	X	X		X
PRO D3i	X	X	X	X	X	X	X	X		X

## 7. Bedienung

### 7.1. Home-Menü



Abb.10 Home-Menü



Das Sentiotec WiFi kann nur Funktionen der verwendeten Saunasteuerung regeln (z. Bsp.: Pro -Serie - KEIN Farblicht, Steuerungen für finnischen Saunabetrieb - KEIN Verdampfer) - siehe Seite 11

- 1 **Geräte** - Wechsel zwischen Geräten oder neue Geräte hinzufügen.
- 2 **Einstellungen** - siehe Seite 14
- 3 **Status** - Statusanzeige (Standby, On, Off)
- 4 **Temperatur** - Einstellung der gewünschten Temperatur (Sollwert)  
Temperatur erhöhen / senken mittels Pfeil oben / unten oder Flamme am Kreis verschieben
- 5 **Temperaturanzeige** - zeigt beim Einstellen die gewählte Temperatur (Sollwert) an, wechselt nach 3 Sek. in die Anzeige der gemessenen Temperatur (Istwert).
- 6 **Feuchte** - Kombi-Betrieb Ein/Aus - kann nur eingeschaltet werden, wenn der Saunaofen eingeschaltet ist (siehe 11)
- 7 **Intensität Feuchte** - Einstellung der gewünschten Feuchte (Sollwert)  
Dabei ist die maximal einstellbare Soll-Feuchte von der Saunatemperatur abhängig. Je höher die Saunatemperatur, desto niedriger ist der maximal einstellbare Feuchtwert(siehe Bedienungsanleitung der verwendeten Saunasteuerung)
- 8 **Infrarot** - Infrarot-Strahler Ein/Aus
- 9 **Intensität Infrarot** - Dimmstufen IR-Strahler 1-7
- 10 **Ofen** - Ofen Ein/Aus
- 11 **Licht** - Kabinenlicht Ein/Aus, wenn dimmbar mit Longpress zu den Geräteeinstellungen- siehe Seite 15
- 12 **Lüfter** - Lüfter Ein/Aus, wenn dimmbar mit Longpress zu den Geräteeinstellungen- siehe Seite 15
- 13 **Farblicht** - Farblicht Ein/Aus, mit Longpress zu den Geräteeinstellungen- siehe Seite 15
- 14 **Geräte** - zurück zum Home-Menü
- 15 **Profil** - siehe Seite

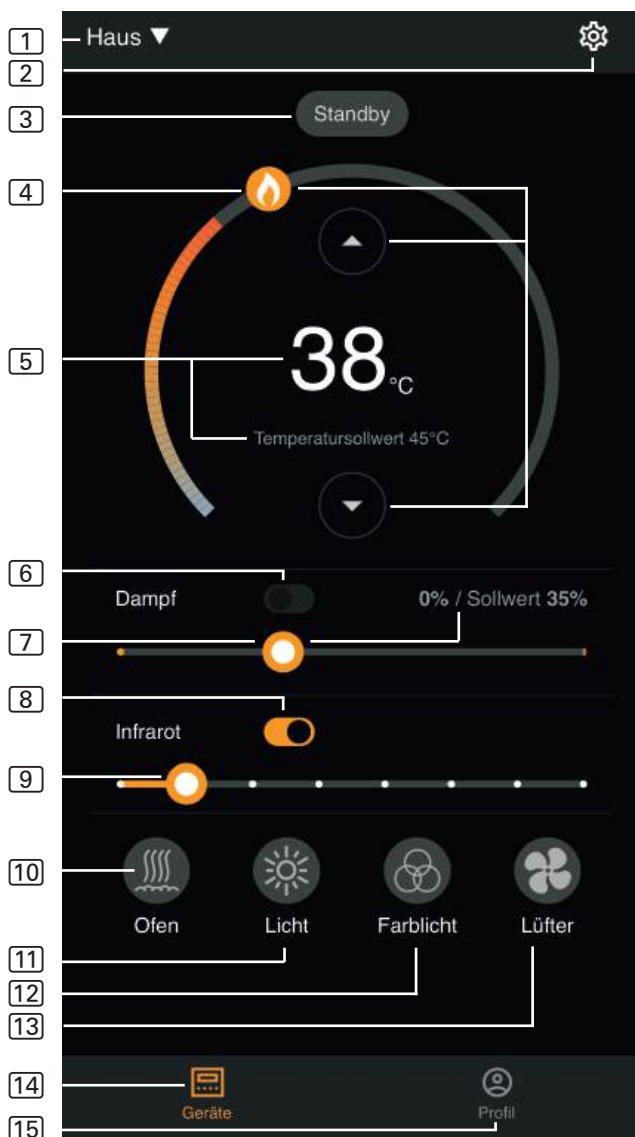

Longpress: halten Sie das Symbol für 3 Sekunden gedrückt



### GEFAHR!

Stellen Sie sicher, dass niemals brennbare Gegenstände auf dem Saunaofen liegen, wenn die Saunakabine in Betrieb genommen wird.

## 7.2. Einstellungen



Abb.11 Einstellungen

- 1 **Geräteeinstellungen** - siehe Seite 15
- 2 **Farblicht-Einstellungen** - siehe Seite 16
- 3 **Alles Aus** - schaltet alle eingeschalteten Funktionen und Verbraucher auf einmal aus.
- 4 **Benutzerprogramm Ein/Aus** - Es stehen 5 voreingestellte Benutzerprogramme zur Verfügung, die abgeändert werden können.
- 5 **Benutzerprogramm bearbeiten** - die Einstellungen der Benutzerprogramme können verändert werden. Die Einstellungen folgender Funktionen können nach den Vorstellungen der Anwender abgeändert werden.
  - ▶ Temperatur
  - ▶ Feuchte
  - ▶ Infrarot
  - ▶ Licht
  - ▶ Lüfter
  - ▶ Farblicht

### 7.3. Geräteeinstellungen

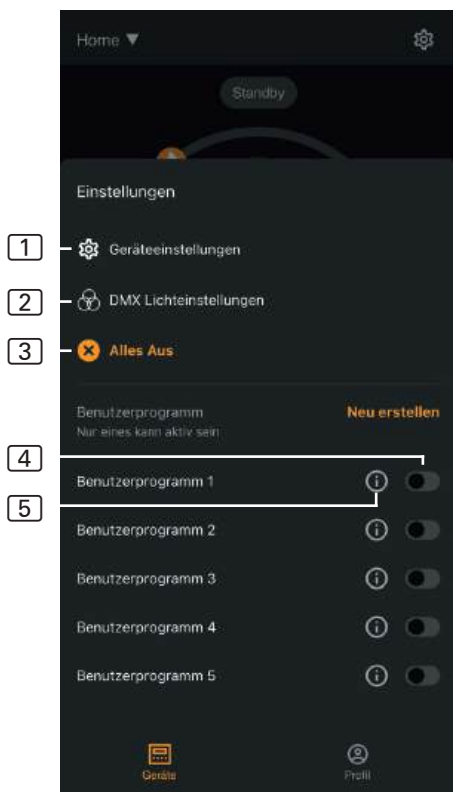

Abb.12 Geräteeinstellungen

- 1 **Beleuchtung mit Ofen** - Schaltet die Beleuchtung ein, wenn der Saunaofen eingeschaltet wird
- 2 **Kabinenlicht Intensität** - Dimmstufen Kabinenlicht (0 - 100%)
- 3 **Lüfter Intensität** - Dimmstufen Lüfterausgang (0 - 100%)
- 4 **Einschaltzeit** - Einstellung wie lange die Sauna maximal durchgehend in Betrieb sein soll.
- 5 **Relay-Box-Modus** - Nur verfügbar mit sentiotec Wifi Extension Box (1-053-315).
- 6 **Zeitzone** - Auswahl der gewünschten Zeitzone
- 7 **WLAN neu konfigurieren** - WLAN verbindung des Wifi-modules konfigurieren
- 8 **Firmware-Aktualisierungen** - Neue App-Versionen werden Ihnen vorgeschlagen.
- 9 **Info** - Abfrage Informationen, wie zum Beispiel: Softwareversion, Gerätetyp, etc.
- 10 **Umbenennen** - Gerät in der App umbenennen.
- 11 **Entfernen** - Gerät aus der App entfernen.

## 7.4. Farblichteinstellungen

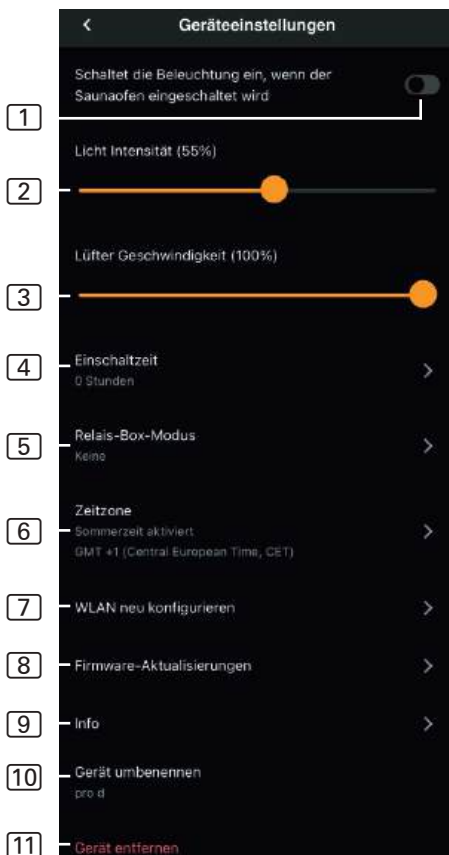

Abb.13 Farblichteinstellungen

- 1 **Lichtgruppe Ein/Aus** - zum Ein-/Ausschalten antippen
- 2 **Lichtgruppe umbenennen** - zum Umbenennen antippen
- 3 **Lichtgruppe Einstellungen** - zum Öffnen antippen, dann stehen Farbe und Intensität zur Auswahl, zum Schließen erneut antippen
- 4 **Farbe** - Farbeinstellung der geöffneten Lichtgruppe wird angezeigt - mit Longpress zur Farbauswahl - Einstellung der gewünschten Farbe mittels Farbenrad oder einer einzelnen Farbe bzw. Farbrotaion
- 5 **Intensität** - Dimmstufen Farblicht der geöffneten Lichtgruppe (0 - 100%)



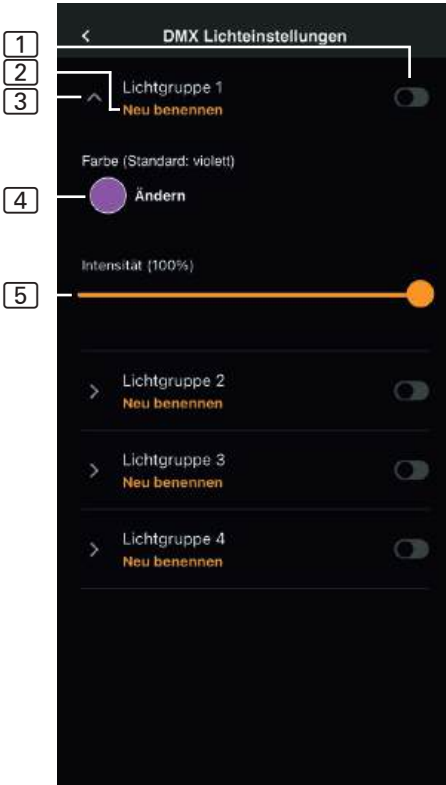

Abb.14 Standard Farben



Abb.15 Farbring

- 1 **Standard** - Auswahl aus standard Farben und Farbrotation
- 2 **Farbring** - individuelle Farbauswahl
- 3 **Farben** - zum Auswählen auf die gewünschte Farbe tippen
- 4 **Farbring** - individuell auswählbare Farben
- 5 **Farbfeld** - den weiß umrandeten Kreis auf die gewünschte Farbe stellen
- 6 **Abbrechen** - schließt die Farbauswahl und Änderungen werden nicht übernommen
- 7 **OK** - zum Übernehmen der ausgewählten Farbe

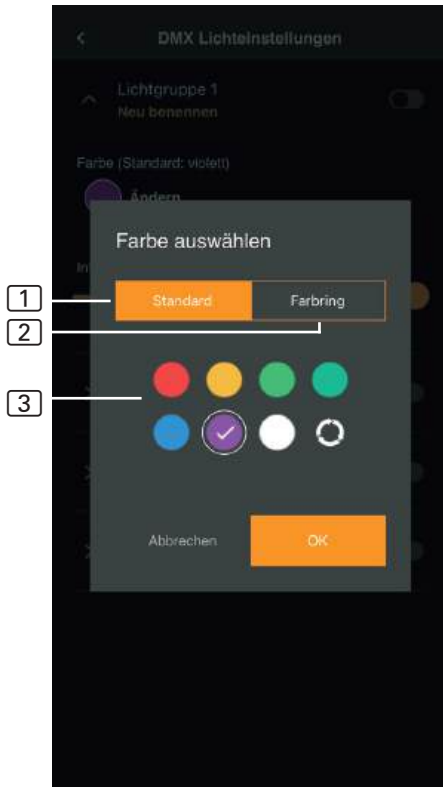
## 7.5. Profil



Abb.17 Profil

- 1 **Profil** - Folgende Informationen können Sie ändern:
  - ▶ Vorname
  - ▶ Nachname
  - ▶ E-Mail Adresse
  - ▶ Profil entfernen
- 2 **Sprache** - Sprache auswählen
- 3 **AGBs** - Allgemeine Geschäftsbedingungen
- 4 **Datenschutz** - Datenschutzrichtlinien.
- 5 **Lizenzvereinbarung** - Endbenutzer-Lizenzvereinbarung
- 6 **Lizenzen** - Open Source-Lizenzen
- 7 **Abmelden** - Von Ihrem Profil abmelden
- 8 **Version** - Aktuelle Version der App

## 8. Problemlösung

### 8.1. Fehlermeldungen

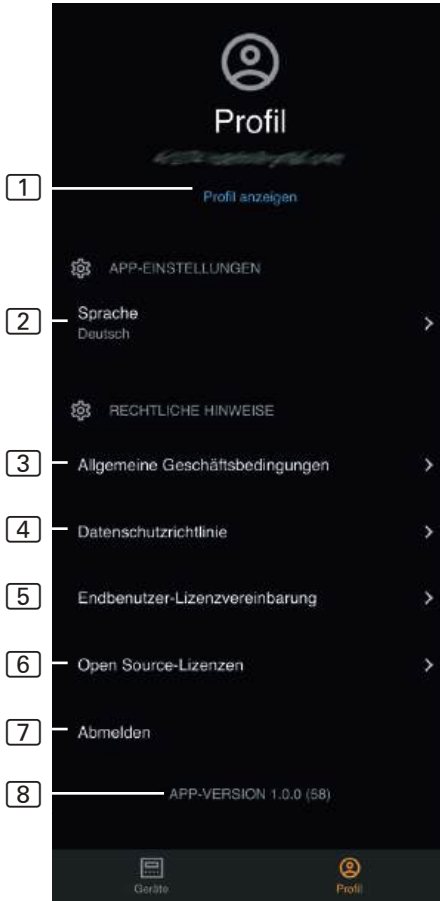
Die folgende Tabelle beschreibt die möglichen Fehler und deren Ursache. Weitere Informationen und Hilfestellungen finden Sie im sentiotec HelpCenter unter: [sentiotec.zendesk.com/hc/de](https://sentiotec.zendesk.com/hc/de)



Beachten Sie zusätzlich die jeweiligen Fehlermeldungen Ihrer Saunasteuerung.

Beschreibung	Ursache / Behebung
Lässt sich nicht verbinden	Stellen Sie sicher, dass das zu verbindende WiFi-Netzwerk mit ausreichender Stärke vorhanden ist. Der Netzwerkname darf keine Sonderzeichen enthalten.
WiFi-Verbindung bricht während dem Einrichten ab	Der Name des WLAN-Netzwerkes enthält unerlaubte Zeichen.
Lässt sich nicht verbinden oder die WiFi-Verbindung bricht während dem Einrichten ab	Das WLAN-Modul benötigt Zugriff auf Port 8883 (sicheres MQTT), der in der Firewall geöffnet sein muss. Zusätzlich muss ein Zugriff für Network Time Protocol (NTP)-Server vorhanden sein. Überprüfen Sie auch, dass andere Ports nicht blockiert sind, insbesondere 443, 8443 und 8883.
WiFi ist nach Stromausfall nicht verbunden	Schalten Sie die Spannungsversorgung der Saunasteuerung aus und ein, kontrollieren Sie die LED am WiFi Modul.
Kontroll-LED des WiFi-Doungle leuchtet nicht	Kontrollieren Sie, ob über die Buchse an der Staunasteuerung Spannung zum WIFI Dongle gelangt.
Kontroll-LED des WiFi-Doungle leuchtet, dennoch keine Funktion	Prüfen Sie die Softwareversion ihrer Steuerung auf Kompatibilität
Error Codes: z.B: 7,2,1 (=A,B,C)	7: WiFi Status - AP_RUNNING
A: WiFi Status	2: WiFi Verbindungsstatus - Das Telefon hält während der Bereitstellung keine Verbindung zum WLAN-Modul aufrecht.
B: WiFi Verbindungsstatus	1: AWS Verbindungsstatus - AWS-Verbindung unterbrochen, Internet und Ports des Routers überprüfen.
C: AWS Verbindungsstatus	

## 9. Wartung

Das Gerät ist wartungsfrei. Update erfolgt automatisch, über Internetverbindung.

## 10. Entsorgung



- Entsorgen Sie die Verpackungsmaterialien nach den gültigen Entsorgungsrichtlinien.
- Altgeräte enthalten wiederverwendbare Materialien, aber auch schädliche Stoffe. Geben Sie Ihr Altgerät deshalb auf keinen Fall in den Restmüll, sondern entsorgen Sie das Gerät nach den örtlich geltenden Vorschriften.

## 11. Technische Daten

### *Umgebungsbedingungen*

---

Umgebungstemperatur:	-20 °C bis +40 °C
Schutzart (spritzwassergeschützt):	IP 20
Mindestanforderung WLAN 2,4GHz:	1Mbit

### *Steuereinheit*

---

Abmessungen:	83 x 56 x 24,5 mm
Betriebsspannung:	24V DC max.30W

### *Anschlussleitungen*

---

Spannungsversorgung über Ethernetkabel:	8 Polig RJ45 max.3m
---	---------------------

# MySentio WiFi

1-053-313/S-WIFI01

INSTRUCTIONS DE MONTAGE ET MODE D'EMPLOI  
Français

FR



# Table des matières

<b>1. Concernant ces instructions</b>	<b>3</b>
<b>2. Remarques importantes pour votre sécurité</b>	<b>3</b>
2.1. Usage conforme	3
2.2. Consignes de sécurité pour le monteur	4
2.3. Consignes de sécurité pour l'utilisateur	4
<b>3. Description du produit</b>	<b>5</b>
3.1. Contenu de la livraison	5
3.2. Accessoires en option	5
3.3. Fonctions du produit	5
<b>4. Montage et raccordement</b>	<b>6</b>
4.1. Montage du MySentio WiFi	6
4.2. Port du MySentio WiFi	7
4.3. Raccordement à home.com4	7
4.4. Raccordement à PRO-B (B2, B3) et PRO-C (C2, C3)	7
4.5. Raccordement à PRO-D (D2, D2I, D3, D3I)	8
<b>5. Mise en service</b>	<b>8</b>
<b>6. Vue d'ensemble des fonctions</b>	<b>11</b>
<b>7. Utilisation</b>	<b>12</b>
7.1. Menu d'accueil	12
7.2. Réglages	14
7.3. Réglages de l'appareil	15
7.4. Réglages de la lumière colorée	16
7.5. Profil	18
<b>8. Dépannage</b>	<b>19</b>
8.1. Messages d'erreur	19
<b>9. Entretien</b>	<b>20</b>
<b>10. Élimination</b>	<b>20</b>
<b>11. Caractéristiques techniques</b>	<b>20</b>

# 1. Concernant ces instructions

Lisez attentivement les instructions de montage et le mode d'emploi et gardez-les à proximité de l'appareil. Vous pouvez ainsi consulter à tout moment des informations concernant son utilisation et relatives à votre sécurité.



Ces instructions de montage et ce mode d'emploi sont également disponibles dans la zone de téléchargement de notre site Internet [www.sentiotec.com/downloads](http://www.sentiotec.com/downloads).

## **Symboles d'avertissement**

Dans les instructions de montage et le mode d'emploi, un avertissement précède les activités représentant un danger. Conformez-vous impérativement à ces avertissements. Vous éviterez ainsi des dommages matériels et des blessures.

### **ATTENTION !**

Ce terme clé vous avertit de dommages matériels éventuels.

## **Autres symboles**



Ce symbole désigne les conseils et indications utiles.

# 2. Remarques importantes pour votre sécurité

## 2.1. Usage conforme

Le WiFi Sentiotec sert à commander le sauna à distance.

Pour qu'un poêle pour sauna puisse être commandé par la fonction de mise en marche à distance de la commande du sauna, il doit satisfaire au contrôle selon le paragraphe 19.101 de la norme EN 60335-2-53. Si le poêle ne répond pas à cette exigence, des précautions de sécurité appropriées doivent être prises (par exemple : extinction de sécurité ou surveillance de porte).

Toute autre utilisation est considérée comme un usage non conforme. Un usage non conforme peut endommager le produit et provoquer de graves blessures, voire la mort.

## 2.2. Consignes de sécurité pour le monteur

- Les travaux de montage et de raccordement des appareils doivent être effectués uniquement lorsque l'appareil est hors tension.
- Conformez-vous aux instructions de montage de la commande de sauna utilisée.
- Respectez également les dispositions légales du lieu d'installation.
- En cas de problèmes insuffisamment traités dans les instructions de montage, adressez-vous à votre fournisseur pour votre propre sécurité.

## 2.3. Consignes de sécurité pour l'utilisateur

- Le WiFi ne doit pas être utilisé par des enfants de moins de 8 ans.
- Le WiFi peut être utilisé par des enfants de plus de 8 ans, par des personnes ayant des capacités psychiques, sensorielles ou mentales limitées et par des personnes manquant d'expérience et de connaissances aux conditions suivantes :
  - lorsqu'ils sont surveillés ;
  - lorsque l'utilisation en toute sécurité leur a été montrée et qu'ils comprennent les dangers qui peuvent survenir.
- Conformez-vous aux instructions d'utilisation de la commande de sauna utilisée.
- Pour votre sécurité, adressez-vous à votre fournisseur si le mode d'emploi ne traite pas exhaustivement de certains problèmes.



## 3. Description du produit

### 3.1. Contenu de la livraison

- MySentio WiFi
- 1 câble Ethernet d'1 m, RJ45 8 pôles
- Matériel de montage
- Instructions de montage

### 3.2. Accessoires en option

- Capteur de porte Home (1-052-723 / SAB00103)
- Dispositif d'arrêt de sécurité (SFE-xxxxx)

### 3.3. Fonctions du produit

Le wifi Sentiotec permet de gérer toutes les fonctions existantes de la commande du sauna via des appareils tels que smartphone et tablette. Il s'utilise via un réseau local (WLAN) avec l'application MySentio disponible gratuitement pour Android (Google Play Store) et pour IOS (App Store). L'abonnement est gratuit pendant 3 ans, ensuite des frais peuvent s'appliquer.

Commandes sauna compatibles :

- RS485 home.com4 (1-052-984 / HC4-B-RS485)
- Pro B2 (1-015-455 / PRO-B2)
- Pro B3 (1-015-457 / PRO-B3)
- Pro C2 (1-015-448 / PRO-C2)
- Pro C3 (1-015-451 / PRO-C3)
- Pro D (uniquement en connexion avec BUS-CON-D / 1-053-348)

---

#### **ATTENTION !**

#### ***Fonctionnement conforme aux normes***

Pour garantir un fonctionnement conforme aux normes, des dispositifs de sécurité doivent être montés comme indiqué dans le mode d'emploi de votre commande de sauna.

---

## 4. Montage et raccordement

Les travaux doivent être effectués uniquement lorsque l'appareil n'est pas sous tension.

Lors du montage, respectez les caractéristiques techniques – page 20.

### ATTENTION !

#### **Les sources d'interférences gênent la transmission des signaux**

- Installez tous les câbles de données séparément des autres câbles électriques et câbles de commande.
- Protégez simplement les câbles isolés par un tuyau (isolation double).

1. Fixez le module WiFi 1 à l'aide des vis fournies à proximité de la commande du sauna et à portée de son réseau (WLAN).
2. Le raccordement du WiFi Sentiotec à la commande du sauna avec le câble Ethernet à 8 pôles s'effectue conformément aux illustrations suivantes :
3. Notez les numéros de série (10 chiffres) de vos appareils afin de pouvoir les saisir ultérieurement dans l'application.
 

Poêle du sauna .....	.....
Commande du sauna .....	.....
Autres produits .....	.....

### ATTENTION !

#### **Endommagement de l'appareil !**

L'installation de l'APP et la saisie des réglages (voir « 6. Vue d'ensemble des fonctions » et « 7. Utilisation ») doivent être achevées avant que la commande de sauna ne soit mise en marche.

### 4.1. Montage du MySentio WiFi

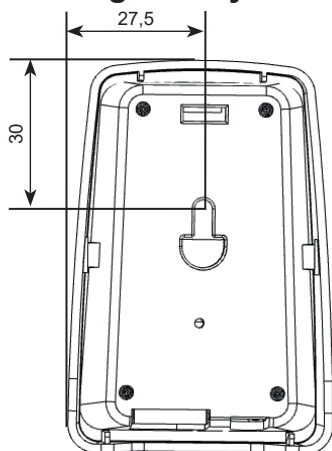

## 4.2. Port du MySentio WiFi

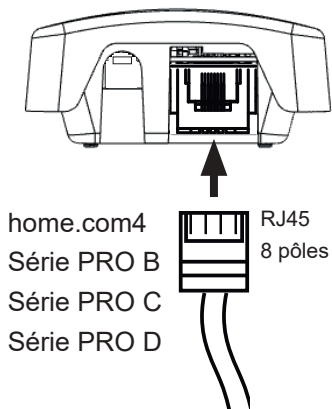

## 4.3. Raccordement à home.com4

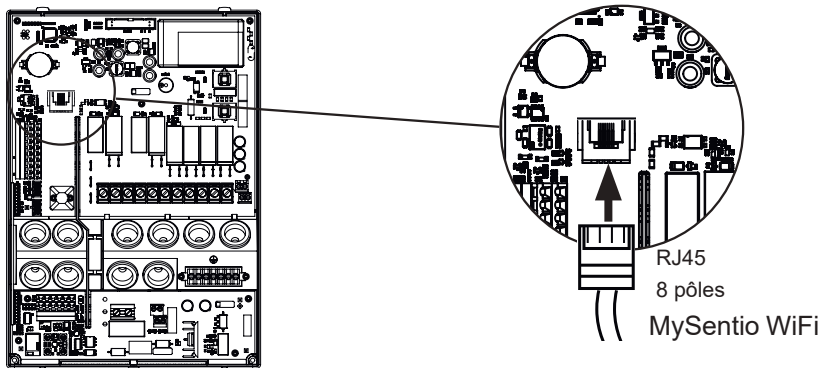

FR

## 4.4. Raccordement à PRO-B (B2, B3) et PRO-C (C2, C3)

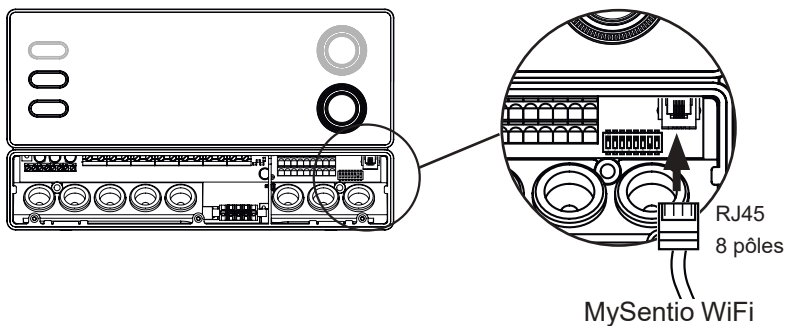

## 4.5. Raccordement à PRO-D (D2, D2i, D3, D3i)

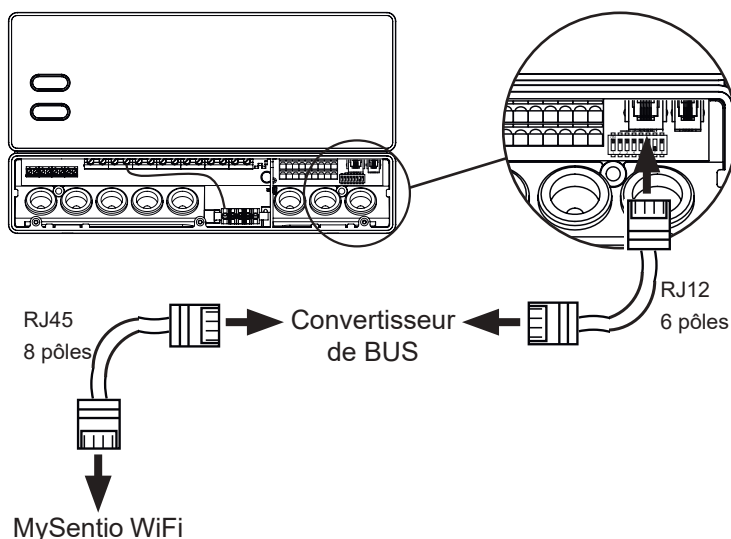

## 5. Mise en service

1. Activez le démarrage à distance sur la commande du sauna.

### home.com4:

- Sélectionnez le symbole d'activation à distance à l'aide du sélecteur rotatif 
- Appuyez sur le sélecteur rotatif pour démarrer le mode « Veille d'actionnement à distance ».

### PRO B (B2, B3):

Appuyez sur le contrôle de température pendant 3 secondes pour démarrer le mode « Veille d'actionnement à distance ». (L'affichage clignote  ou compte à rebours de 30 secondes)

### PRO C (C2, C3):

- Tournez la molette supérieure sur l'icône de démarrage à distance 
- Appuyez sur le bouton rotatif inférieur pour activer le mode « Veille d'actionnement à distance » (Affichage „on“ ou compte à rebours de 30 secondes)

### PRO D (D2, D2i, D3, D3i):

- Commande du sauna en mode veille (Affichage „---“)
- Appuyez pendant environ 3 secondes simultanément sur la touche MARCHE/ARRÊT et sur la touche de mode pour démarrer le mode « Veille d'actionnement à distance » (Affichage „rc“ ou compte à rebours de 30 secondes)



Veillez respecter le mode d'emploi de l'appareil de commande concerné - « Veille d'actionnement à distance »

 Pour configurer l'application MySentio, la commande du sauna DOIT être en mode « veille pour télécommande » !

2. Téléchargez l'application « MySentio » sur votre smartphone ou votre tablette.
  - ▶ Ouvrez l'application et enregistrez-vous.
  - ▶ Suivez les instructions de l'application.
3. Enregistrez-vous (fig. 1-3) :
  - ▶ Remplissez tous les champs et notez, de préférence, l'e-mail et le mot de passe.



**Fig. 1 S'enregistrer /  
Se connecter**



**Fig. 2 S'enregistrer**



**Fig. 3 World of sensations**

 Si vous avez oublié votre mot de passe, entrez simplement l'adresse e-mail que vous avez utilisée lors de votre inscription. Vous recevrez ensuite des instructions pour modifier votre mot de passe.

#### 4. Ajoutez un nouvel appareil : (fig. 4-5) :

- Sélectionnez votre appareil et appuyez sur le bouton en dessous. (fig. 6)



Fig. 4 Premiers pas

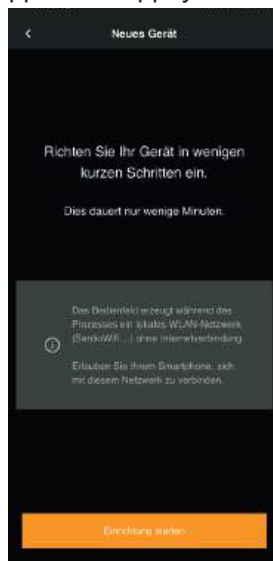

Fig. 5 Configurer



Fig. 6 Sélectionner l'appareil

- Connectez le WiFi au smartphone à l'aide du bouton d'appariement. (fig. 7)
- Renommez l'appareil et attendez que l'application ait fini de se charger. (fig. 8)
- Sélectionnez WLAN (doit être 2,4 GHz !)
- Entrez les numéros de série de vos appareils. (fig. 9)



Fig. 7 Appariement



Fig. 8 Renommer



Fig. 9 Numéros de série

## 6. Vue d'ensemble des fonctions



Le Sentiotec WiFi permet uniquement de régler les fonctions de la commande de sauna utilisée (p. ex : Série Pro - PAS de lumière colorée, commandes pour sauna finlandais - PAS d'évaporateur)

	Température du sauna	Humidité	Infrarouge (sortie supplémentaire)	Lumière commutable	Lumière variable	Ventilateur commutable	Ventilateur variable	Durée	Lumière colorée	programmes utilisateur
home.com4 RS485	X	X	X	X		X		X	X	X
PRO B2	X									
PRO B3	X	X								
PRO C2	X		X	X	X	X	X	X		X
PRO C3	X	X	X	X	X	X	X	X		X
PRO D2	X			X	X	X	X	X		X
PRO D2i	X		X	X	X	X	X	X		X
PRO D3	X	X		X	X	X	X	X		X
PRO D3i	X	X	X	X	X	X	X	X		X

## 7. Utilisation

### 7.1. Menu d'accueil

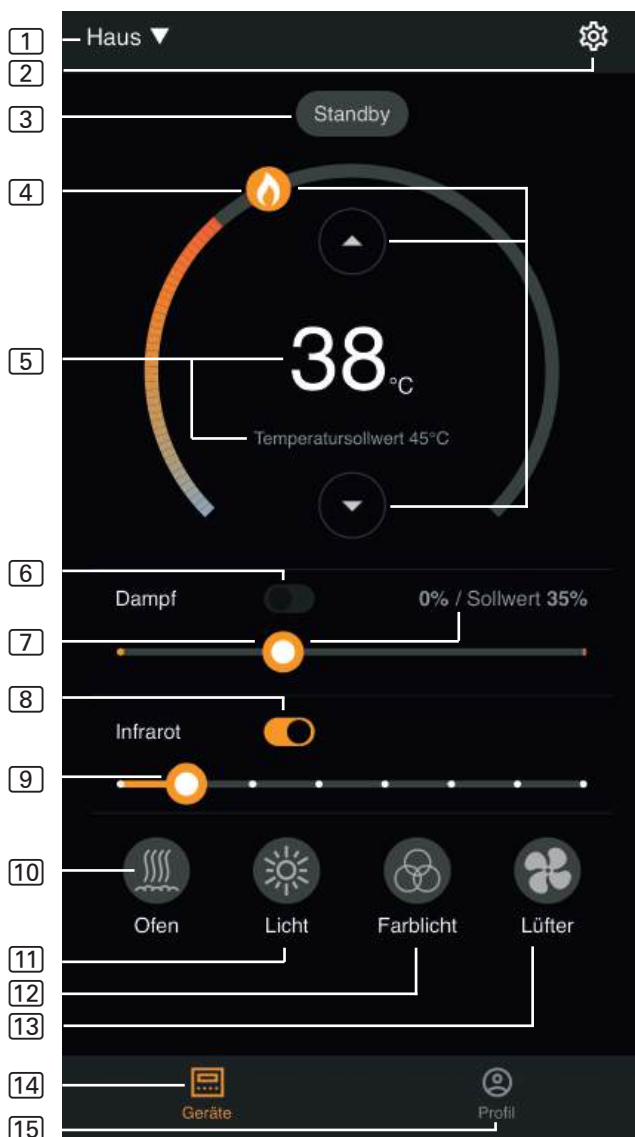

Fig. 10 Menu d'accueil





Le Sentiotec WiFi permet uniquement de régler les fonctions de la commande de sauna utilisée (p. ex : Série Pro - PAS de lumière colorée, commandes pour sauna finlandais - PAS d'évaporateur) - voir page 11

- 1 **Appareils** - Alternier entre les appareils ou ajouter de nouveaux appareils.
- 2 **Réglages** - voir page 14
- 3 **Statut** - Affichage du statut (Standby, On, Off)
- 4 **Température** - Réglage de la température souhaitée (valeur de consigne)  
Augmenter / diminuer la température à l'aide des flèches haut / bas ou déplacer la flamme sur le cercle
- 5 **Affichage de la température** - Affiche la température sélectionnée (valeur de consigne) lors du réglage, passe à l'affichage de la température mesurée (valeur réelle) après 3 secondes.
- 6 **Humidité** - Mode combiné marche/arrêt - ne peut être activé que si le poêle du sauna est allumé (voir **11**).
- 7 **Intensité Humidité** - Réglage de l'humidité souhaitée (valeur de consigne)  
L'humidité de consigne maximale pouvant être réglée dépend de la température du sauna. Plus la température du sauna est élevée, plus la valeur d'humidité maximale réglable est basse (voir le mode d'emploi de la commande de sauna utilisée).
- 8 **Infrarouge** - Émetteur infrarouge Marche/Arrêt
- 9 **Intensité infrarouge** - Niveaux de variation de l'émetteur infrarouge (1 à 7)
- 10 **Poêle** - Poêle Marche/Arrêt
- 11 **Lumière** - Lumière de la cabine Marche/Arrêt - si variable, pression longue pour aller dans les réglages de l'appareil - voir page 15
- 12 **Ventilateur** - Ventilateur Marche/Arrêt - si variable, pression longue pour aller dans les réglages de l'appareil - voir page 15
- 13 **Éclairage couleur** - Éclairage couleur Marche/Arrêt - pression longue pour aller dans les réglages de l'appareil - voir page 15
- 14 **Appareils** - Retour au menu d'accueil
- 15 **Profil** - voir page



Pression longue : maintenez le symbole enfoncé pendant 3 secondes.



### **DANGER !**

Lors de la mise en service de la cabine de sauna, assurez-vous qu'aucun objet inflammable ne se trouve sur le poêle du sauna.

## 7.2. Réglages

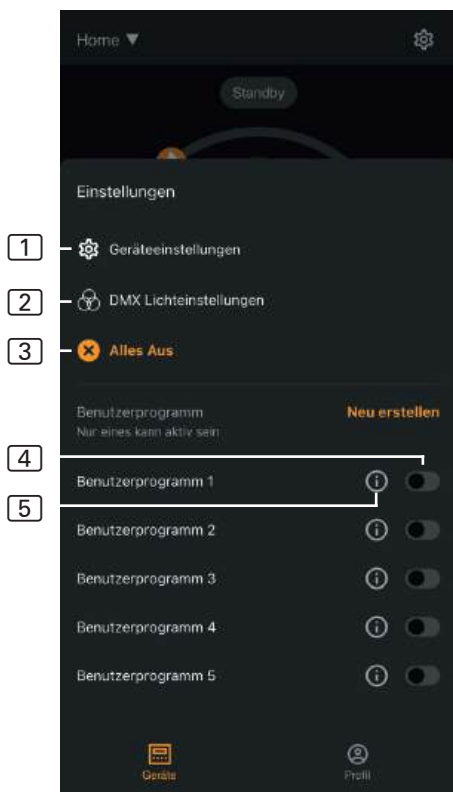

Fig. 11 Réglages

- 1 **Réglages de l'appareil**  
- voir page 15
- 2 **Réglages de la lumière colorée**  
- voir page 16
- 3 **Tout éteint** - Éteint d'un coup toutes les fonctions activées et tous les consommateurs en marche.
- 4 **Programme utilisateur Marche/Arrêt** - 5 programmes utilisateur prédéfinis sont disponibles et peuvent être modifiés.
- 5 **Modifier le programme utilisateur** - Les réglages des programmes utilisateur peuvent être modifiés. Les réglages des fonctions suivantes peuvent être modifiés selon les souhaits de l'utilisateur.
  - ▶ Température
  - ▶ Humidité
  - ▶ Infrarouge
  - ▶ Éclairage
  - ▶ Ventilateur
  - ▶ Lumière colorée

### 7.3. Réglages de l'appareil

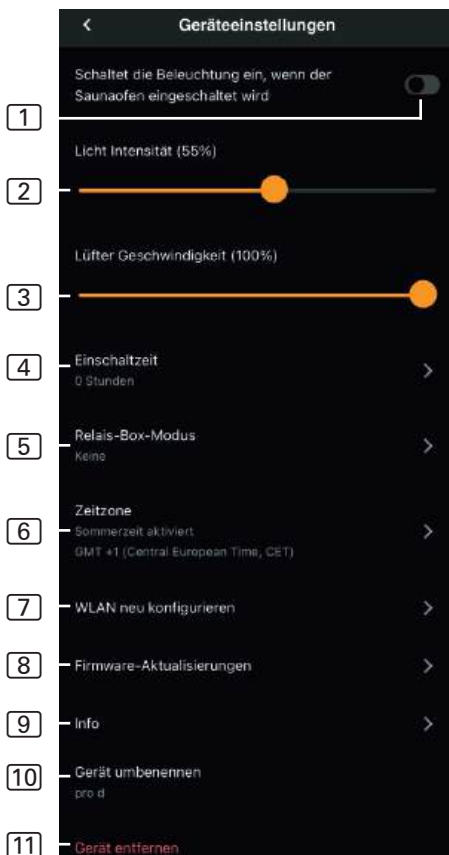

Fig. 12 Réglages de l'appareil

- 1 **Éclairage avec poêle** - Allume l'éclairage à la mise en marche du poêle du sauna
- 2 **Intensité de l'éclairage de la cabine** - Niveaux de variation de l'éclairage de la cabine (0 - 100%)
- 3 **Intensité du ventilateur** - Niveaux de variation de la sortie du ventilateur (0 - 100%)
- 4 **Durée d'activation** - Réglage de la durée maximale pendant laquelle le sauna doit fonctionner en continu.
- 5 **Mode boîte de relais** - Uniquement disponible avec le boîtier d'extension sentiotec WiFi (1-053-315).
- 6 **Fuseau horaire** - Sélection du fuseau horaire souhaité
- 7 **Reconfigurer le WLAN** - Configurer la connexion WiFi du module WiFi
- 8 **Actualisations du firmware** - De nouvelles versions de l'application vous sont proposées.
- 9 **Info** - Demande d'informations, par exemple : version du logiciel, type d'appareil, etc.
- 10 **Renommer** - Renommer l'appareil dans l'application.
- 11 **Supprimer** - Supprimer l'appareil de l'application.

## 7.4. Réglages de la lumière colorée

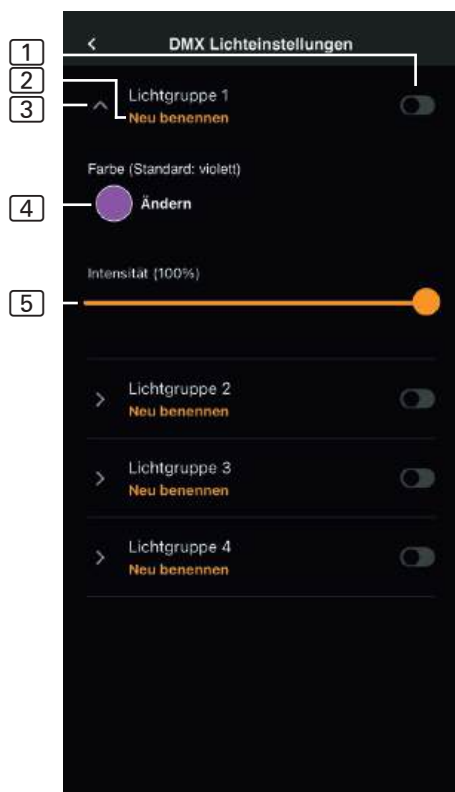

Fig. 13 Réglages de la lumière colorée

- 1 Groupe de lumière Marche/Arrêt** - Toucher pour allumer/éteindre
- 2 Renommer le groupe d'éclairage** - Appuyer pour renommer
- 3 Réglages du groupe d'éclairage** - Appuyer pour ouvrir, la couleur et l'intensité sont alors disponibles ; appuyer à nouveau pour fermer
- 4 Couleur** - Le réglage de la couleur du groupe d'éclairage ouvert s'affiche (pression longue pour sélectionner la couleur) - réglage de la couleur souhaitée à l'aide de la roue des couleurs ou d'une seule couleur ou rotation des couleurs
- 5 Intensité** - Niveaux de variation de la lumière colorée du groupe d'éclairage ouvert (0 - 100%)

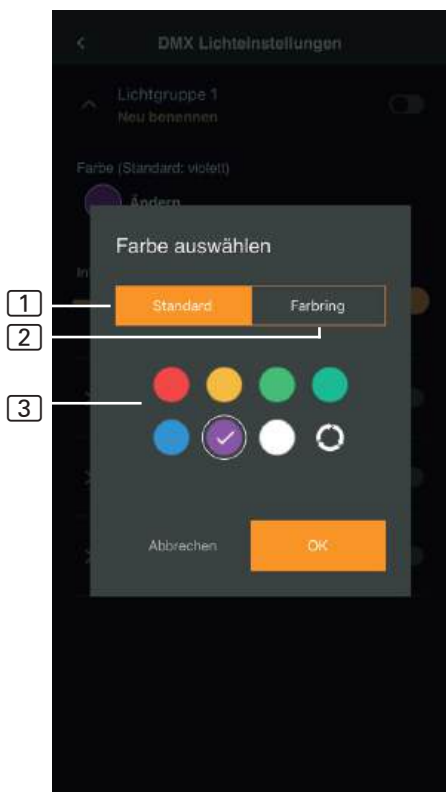

Fig. 14 Couleurs standard



Fig. 15 Anneau de couleur

- 1 **Standard** - Sélection de couleurs standard et rotation de couleurs
- 2 **Anneau de couleur** - Sélection des différentes couleurs
- 3 **Couleurs** - Appuyer sur la couleur souhaitée pour la sélectionner
- 4 **Anneau de couleur** - Couleurs à sélectionner individuellement
- 5 **Champ de couleur** - Placer le cercle entouré de blanc sur la couleur souhaitée
- 6 **Annuler** - Ferme la sélection des couleurs et les modifications ne sont pas prises en compte
- 7 **OK** - Pour accepter la couleur sélectionnée

## 7.5. Profil

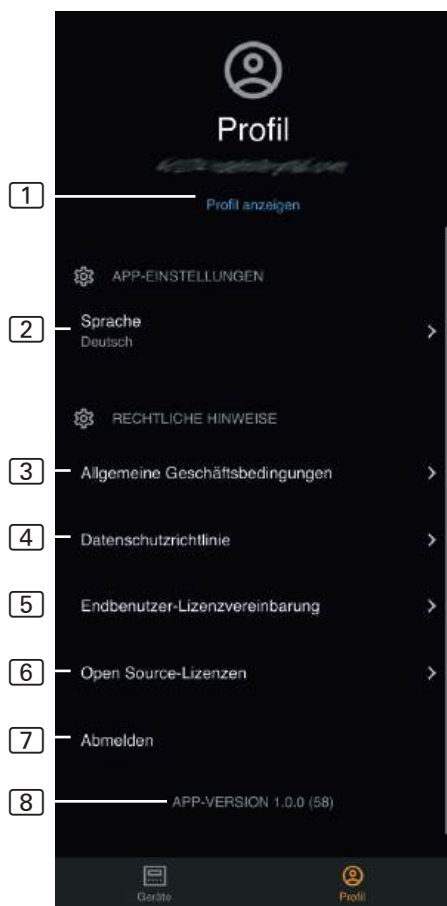

Fig. 17 Profil

- 1 **Profil** - Vous pouvez modifier les informations suivantes :
  - ▶ Prénom
  - ▶ Nom
  - ▶ Adresse e-mail
  - ▶ Supprimer le profil
- 2 **Langue** - Sélectionner la langue
- 3 **CGV** - Conditions générales de vente
- 4 **Protection de la vie privée** - Politique de confidentialité.
- 5 **Contrat de licence** - Contrat de licence utilisateur final
- 6 **Licences** - Licences Open Source
- 7 **Déconnexion** - Se déconnecter de votre profil
- 8 **Version** - Version actuelle de l'application

## 8. Dépannage

### 8.1. Messages d'erreur

Le tableau ci-dessous décrit les erreurs possibles et leurs causes. Vous trouverez de plus amples informations et de l'aide dans le centre d'assistance sentiotec à l'adresse suivante : [sentiotec.zendesk.com/hc/de](https://sentiotec.zendesk.com/hc/de)



Observez en outre les messages d'erreur de votre commande de sauna.

Description	Cause/résolution
Impossible de se connecter	Assurez-vous que le réseau WiFi auquel vous souhaitez vous connectez est suffisamment puissant. Le nom du réseau ne peut contenir aucun caractère spécial.
La connexion WiFi s'interrompt pendant la configuration	Le nom du réseau WiFi contient des caractères non autorisés.
Impossible de se connecter ou La connexion WiFi s'interrompt pendant la configuration	Le module WiFi doit avoir accès au port 8883 (MQTT sécurisé), qui doit être ouvert dans le pare-feu. De plus, un accès pour les serveurs NTP (Network Time Protocol) doit être disponible. Vérifiez également que les autres ports ne sont pas bloqués, notamment 443, 8443 et 8883.
Le WiFi ne se connecte plus après une coupure de courant	Coupez et rallumez l'alimentation de la commande du sauna, contrôlez le voyant du module WiFi.
La LED de contrôle du dongle WiFi ne s'allume pas.	Contrôlez si la prise de la commande du sauna fournit une tension au dongle WiFi.
La LED de contrôle du dongle WiFi est allumée, mais le WiFi ne fonctionne pas	Vérifiez la compatibilité de la version du logiciel de votre commande
Codes d'erreur : par ex : 7,2,1 (=A,B,C)	7 : Statut du WiFi - AP_RUNNING 2 : Statut de la connexion WiFi - Le téléphone ne maintient pas la connexion au module WiFi pendant le déploiement. 1 : Statut de la connexion AWS - Connexion AWS interrompue : vérifier la connexion Internet et les ports du routeur.
A : Statut du WiFi B : Statut de la connexion WiFi C : Statut de la connexion AWS	

## 9. Entretien

L'appareil ne nécessite aucun entretien. La mise à jour se fait automatiquement, par la connexion Internet.

## 10. Élimination



- Éliminez les matériaux d'emballage conformément aux directives en vigueur relatives à l'élimination.
- Les appareils usagés contiennent des matériaux recyclables, mais aussi des substances toxiques. Par conséquent, ne jetez en aucun cas votre appareil usagé avec les déchets ménagers. Éliminez-le conformément aux directives locales en vigueur.

## 11. Caractéristiques techniques

### **Conditions ambiantes**

---

Température ambiante :	de -20 °C à +40 °C
Degré de protection (protection contre les projections d'eau) :	IP 20
Exigence minimale WLAN 2,4 GHz :	1 Mbit

### **Unité de contrôle**

---

Dimensions :	83 x 56 x 24,5 mm
Tension de service :	24 V CC (30 W maxi.)

### **Câbles de raccordement**

---

Alimentation en tension via le câble Ethernet :	RJ45 8 pôles, 3 m maxi.
---	-------------------------



# MySentio WiFi

1-053-313 / S-WIFI01

ISTRUZIONI DI MONTAGGIO E PER L'USO  
Italiano



# Indice

<b>1. Informazioni sul presente manuale</b>	<b>3</b>
<b>2. Importanti indicazioni per la sicurezza personale</b>	<b>3</b>
2.1. Conformità d'uso	3
2.2. Indicazioni di sicurezza per l'installatore	4
2.3. Indicazioni di sicurezza per l'utilizzatore	4
<b>3. Descrizione del prodotto</b>	<b>5</b>
3.1. Dotazione	5
3.2. Accessori opzionali	5
3.3. Funzioni del prodotto	5
<b>4. Montaggio e collegamento</b>	<b>6</b>
4.1. Montaggio di MySentio WiFi	6
4.2. Connessione MySentio WiFi	7
4.3. Collegamento a home.com4	7
4.4. Collegamento a PRO-B (B2, B3) e a PRO-C (C2, C3)	7
4.5. Collegamento a PRO-D (D2, D2I, D3, D3I)	8
<b>5. Messa in funzione</b>	<b>8</b>
<b>6. Panoramica delle funzioni</b>	<b>11</b>
<b>7. Utilizzo</b>	<b>12</b>
7.1. Menu iniziale	12
7.2. Impostazioni	14
7.3. Impostazioni dei dispositivi	15
7.4. Impostazioni della luce colorata	16
7.5. Profilo	18
<b>8. Risoluzione dei problemi</b>	<b>19</b>
8.1. Messaggi di errore	19
<b>9. Manutenzione</b>	<b>20</b>
<b>10. Smaltimento</b>	<b>20</b>
<b>11. Specifiche tecniche</b>	<b>20</b>

## 1. Informazioni sul presente manuale

Leggere bene le presenti istruzioni di montaggio e d'uso e conservarle in prossimità del dispositivo. Così facendo è possibile controllare in ogni momento le informazioni sulla sicurezza e sull'utilizzo.



Le presenti istruzioni di montaggio e d'uso si trovano anche nell'area di download della nostra pagina web all'indirizzo:  
[www.sentiotec.com/downloads](http://www.sentiotec.com/downloads).

### **Simboli nelle avvertenze**

Nelle presenti istruzioni di montaggio e d'uso, prima di ogni attività che genera un pericolo è applicata un'avvertenza. Osservare sempre queste avvertenze. In questo modo si eviteranno danni materiali e lesioni.

#### **ATTENZIONE!**

Questo pittogramma avverte della possibilità di danni a beni materiali.

### **Altri simboli**



Questo simbolo indica consigli e indicazioni utili.

## 2. Importanti indicazioni per la sicurezza personale

### 2.1. Conformità d'uso

Il Sentiotec WiFi viene utilizzato per controllare la sauna a distanza.

Una stufa per sauna regolata dalla funzione di avvio remoto del comando della sauna deve superare la prova di copertura secondo EN 60335-2-53 paragrafo 19.101. Se la stufa non soddisfa questo requisito, devono essere prese le opportune misure di sicurezza (ad es.: disinserimento di sicurezza o monitoraggio porta)

Qualsiasi altro utilizzo è considerato improprio. Un utilizzo improprio può causare danni al prodotto e lesioni gravi o mortali.

## **2.2. Indicazioni di sicurezza per l'installatore**

- I lavori di montaggio e di collegamento sui dispositivi devono essere eseguiti solo in assenza di tensione.
- Osservare le istruzioni di montaggio del comando della sauna utilizzato.
- Osservare anche le disposizioni locali valide sul luogo di installazione.
- Qualora si presentassero problemi non trattati in modo esaustivo nelle presenti istruzioni di montaggio, per la vostra sicurezza vi preghiamo di rivolgervi al vostro fornitore.

## **2.3. Indicazioni di sicurezza per l'utilizzatore**

- Il WiFi non deve essere utilizzato da bambini di età inferiore agli 8 anni.
- Il WiFi può essere utilizzato da bambini di età superiore agli 8 anni, da persone con capacità fisiche, sensoriali o mentali limitate e prive di esperienza o delle necessarie conoscenze nel rispetto delle seguenti condizioni:
  - se sono in presenza di persone responsabili per loro,
  - se è stato spiegato loro come utilizzare l'apparecchio in modo sicuro e sono chiari i pericoli che ne possono derivare.
- Osservare le istruzioni per l'uso del comando della sauna utilizzato.
- Qualora si presentassero problemi non trattati in modo esaustivo nelle istruzioni per l'uso, per la vostra sicurezza, vi preghiamo di rivolgervi al vostro fornitore.

## 3. Descrizione del prodotto

### 3.1. Dotazione

- MySentio WiFi
- 1 cavo Ethernet da 1 m, RJ45 a 8 poli
- Materiale di montaggio
- Istruzioni di montaggio

### 3.2. Accessori opzionali

- Sensore porta Home (1-052-723 / SAB00103)
- Disinserimento di sicurezza (SFE-xxxxx)

### 3.3. Funzioni del prodotto

Il WiFi Sentiotec consente di utilizzare tutte le funzioni di controllo della sauna disponibili tramite dispositivi quali smartphone e tablet. Ciò avviene tramite una rete locale (WLAN) mediante l'applicazione MySentio, disponibile gratuitamente per Android (Google Play Store) e per IOS (App Store). L'abbonamento è gratuito per 3 anni, successivamente può comportare dei costi.

Comandi della sauna compatibili:

- home.com4 RS485 (1-052-984 / HC4-B-RS485)
- Pro B2 (1-015-455 / PRO-B2)
- Pro B3 (1-015-457 / PRO-B3)
- Pro C2 (1-015-448 / PRO-C2)
- Pro C3 (1-015-451 / PRO-C3)
- Pro D (solo in combinazione con BUS-CON-D / 1-053-348)

---

#### **ATTENZIONE!**

##### ***Funzionamento conforme agli standard***

Per garantire un funzionamento conforme agli standard, i dispositivi di sicurezza devono essere montati secondo le istruzioni d'uso del comando della sauna di cui si è in possesso.

---

## 4. Montaggio e collegamento

I lavori devono essere eseguiti solo in assenza di tensione.

Osservare in fase di montaggio i dati tecnici a pagina 20.

### ATTENZIONE!

#### **Fonti di interferenza compromettono la trasmissione dei segnali**

- Posare tutte le linee dati in modo che siano separate da altri cavi di alimentazione e di comando.
- Proteggere i cavi con isolamento singolo con un tubo (doppio isolamento).

1. Fissare il modulo WiFi  con le viti in dotazione vicino al comando della sauna e nel raggio d'azione della rete a disposizione (WLAN).
2. Collegare il WiFi Sentiotec al comando della sauna con il cavo Ethernet a 8 poli come illustrato nelle seguenti figure:
3. annotare i numeri di serie (a 10 cifre) dei dispositivi per poterli inserire successivamente nell'applicazione.

Stufa per sauna .....

Comando della sauna .....

Altri prodotti .....

### ATTENZIONE!

#### **Danni all'apparecchio!**

L'installazione dell'APP e l'inserimento delle impostazioni (vedi "6. Panoramica delle funzioni" e "7. Utilizzo") devono essere completati prima dell'accensione del comando della sauna.

### 4.1. Montaggio di MySentio WiFi

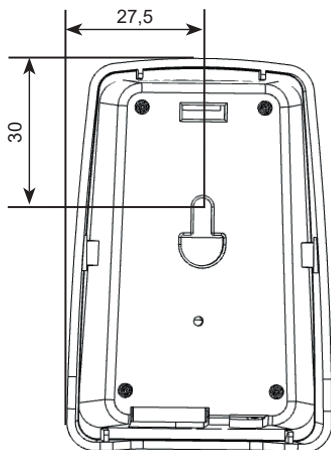

## 4.2. Connessione MySentio WiFi

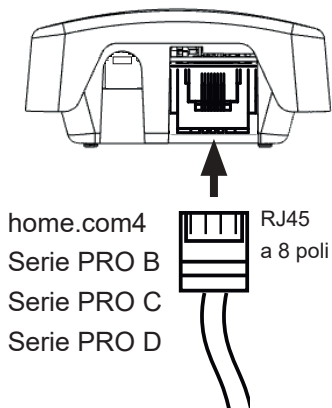

## 4.3. Collegamento a home.com4

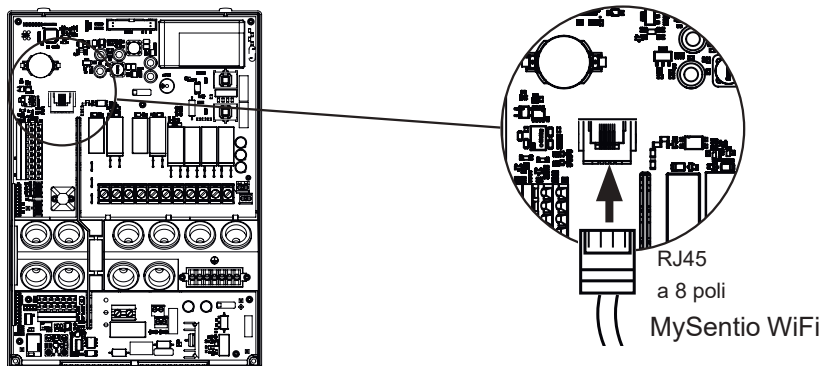

## 4.4. Collegamento a PRO-B (B2, B3) e a PRO-C (C2, C3)

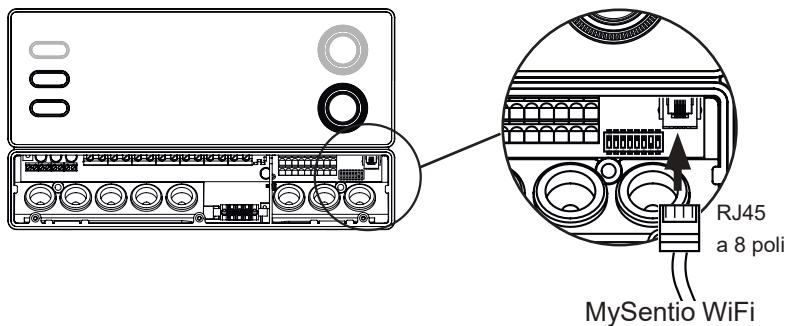

## 4.5. Collegamento a PRO-D (D2, D2i, D3, D3i)

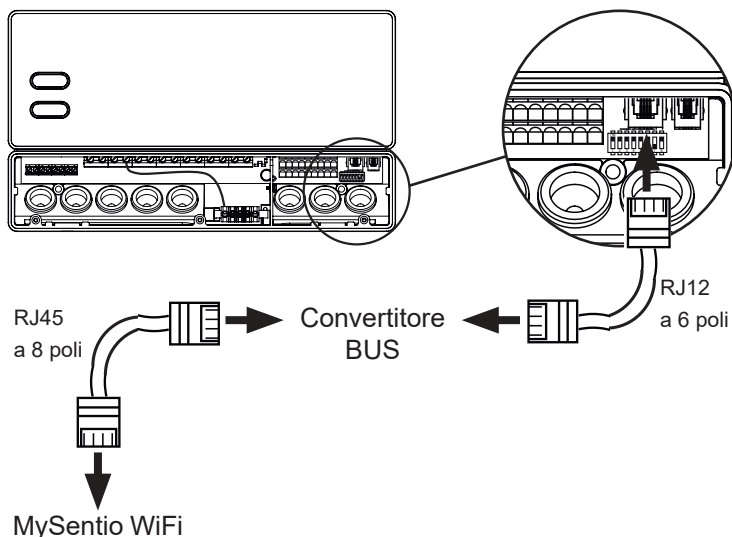

## 5. Messa in funzione

1. Attivare l'avvio remoto sul comando della sauna.

### home.com4:

- Utilizzare la manopola selettoria per selezionare l'icona di avvio remoto 
- Premere la manopola selettoria per avviare la modalità operativa "Stand-by per telecontrollo".

### PRO B (B2, B3):

Premendo il comando temperatura per 3 secondi si attiva la modalità di funzionamento "Stand-by tramite telecontrollo". (Indicazione  lampeggia o conto alla rovescia di 30 secondi.)

### PRO C (C2, C3):

- Ruotare la manopola superiore sul simbolo avvio remoto 
- Premere la manopola inferiore per attivare la modalità di funzionamento "Stand-by per telecontrollo" (Indicazione „on“ o conto alla rovescia di 30 secondi.)

### PRO D (D2, D2i, D3, D3i):

- Controllo della sauna in modalità standby (Indicazione „---“)
- Premere contemporaneamente per ca. 3 secondi il tasto On/Off e il tasto Mode um die Betriebsart „Stand-by per telecontrollo“ zu aktivieren (Indicazione „rc“ o conto alla rovescia di 30 secondi.)



Si prega di osservare le istruzioni per l'uso del rispettivo dispositivo di controllo - „Stand-by per telecontrollo“





Per configurare l'app MySentio, il controllo della sauna DEVE essere in modalità „Standby per telecontrollo“!

2. Scaricate l'app “MySentio” sullo smartphone o sul tablet
  - ▶ Aprire l'app e registrarsi.
  - ▶ Seguire le istruzioni dell'app.
3. Registrazione (Fig. 1-3):
  - ▶ compilare tutti i campi e annotare e-mail e password, se possibile.



Fig. 1 Registrazione/  
Login



Fig. 2 Registrierung

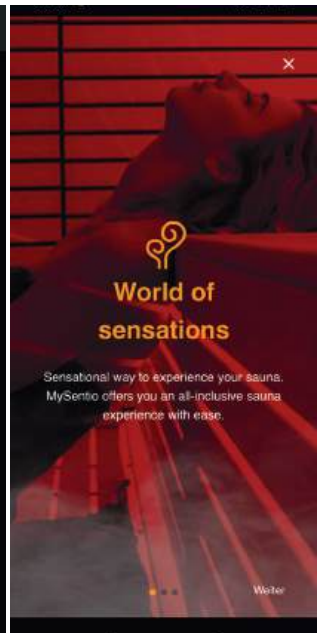

Fig. 3 World of sensations



Se la password viene dimenticata, inserire semplicemente l'indirizzo e-mail utilizzato al momento della registrazione. Si riceveranno le istruzioni su come cambiare la password.

## 4. Aggiunta di un nuovo dispositivo (fig. 4-5):

- Selezionare il proprio dispositivo e toccare l'interruttore sottostante (Fig. 6)



Fig. 4 Primi passi



Fig. 5 Configurazione



Fig. 6 Selezione del dispositivo

- Collegare il WiFi allo smartphone premendo il pulsante di pairing (Fig. 7)
- Rinominare il dispositivo e attendere che l'applicazione abbia terminato il caricamento (Fig. 8)
- Seleziona WLAN (deve essere 2,4 GHz!)
- Immettere i numeri di serie dei dispositivi. (Fig. 9)



Fig. 7 Pairing

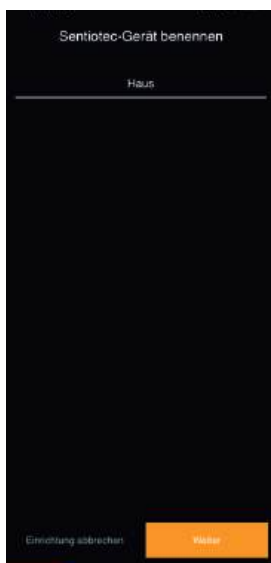

Fig. 8 Rinominazione

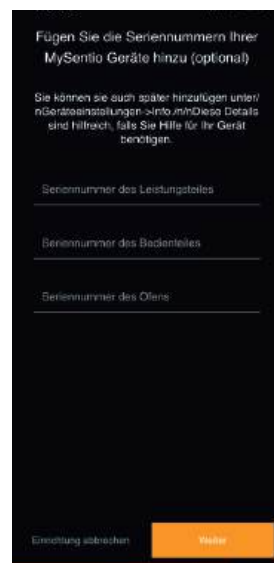

Fig. 9 Numeri di serie

## 6. Panoramica delle funzioni



Il Sentiotec WiFi può controllare solo le funzioni del comando della sauna utilizzato (ad es: Serie Pro - NESSUNA luce colorata, comandi per il funzionamento della sauna finlandese - NESSUN vaporizzatore)

	Temperatura sauna	Umidità	Infrarossi (uscita supplementare)	Luce commutabile	Luce dimmerabile	Ventilatore commutabile	Ventilatore dimmerabile	Tempo di funzionamento	Luce colorata	Programma utente
home.com4 RS485	X	X	X	X		X		X	X	X
PRO B2	X									
PRO B3	X	X								
PRO C2	X		X	X	X	X	X	X		X
PRO C3	X	X	X	X	X	X	X	X		X
PRO D2	X			X	X	X	X	X		X
PRO D2i	X		X	X	X	X	X	X		X
PRO D3	X	X		X	X	X	X	X		X
PRO D3i	X	X	X	X	X	X	X	X		X

## 7. Utilizzo

### 7.1. Menu iniziale

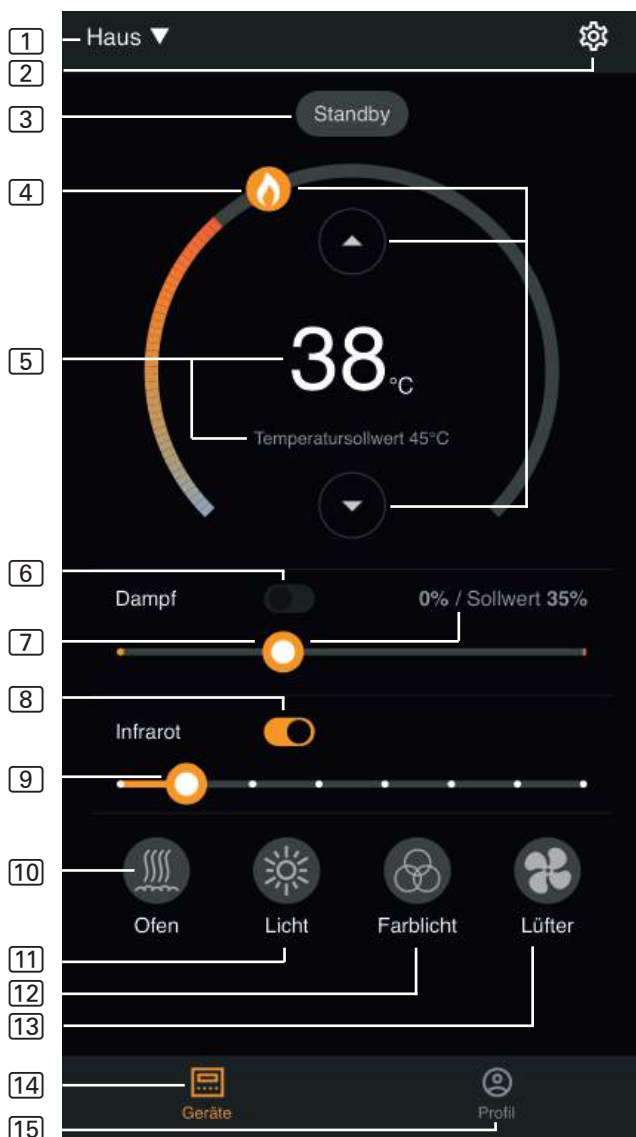

Fig. 10 Menu iniziale



Il Sentiotec WiFi può controllare solo le funzioni del comando della sauna utilizzato (ad es: Serie Pro - NESSUNA luce colorata, comandi per il funzionamento della sauna finlandese - NESSUN vaporizzatore) - vedi pagina 11

- 1 **Dispositivi** - Passaggio da un dispositivo all'altro o aggiunta di nuovi dispositivi.
- 2 **Impostazioni** - vedi pagina 14.
- 3 **Stato** - Indicatore di stato (Stand-by, On, Off).
- 4 **Temperatura** - Impostazione della temperatura desiderata (valore nominale)  
Aumentare/diminuire la temperatura con le frecce su/giù oppure  
Spostare la fiamma sul cerchio
- 5 **Display della temperatura** - Visualizza la temperatura selezionata (valore nominale) durante l'impostazione, passa alla visualizzazione della temperatura misurata (valore effettivo) dopo 3 s.
- 6 **Umidità** - Modalità combinata On/Off - può essere attivata solo se la stufa per sauna è accesa (vedi 11)
- 7 **Intensità Umidità** - Impostazione dell'umidità desiderata (valore nominale).  
L'umidità nominale massima regolabile dipende dalla temperatura della sauna. Più alta è la temperatura della sauna, più basso è il valore massimo di umidità regolabile (vedere le istruzioni per l'uso del comando della sauna utilizzato)
- 8 **Infrarossi** - Irradiatore a infrarossi On/Off
- 9 **Intensità degli infrarossi** - Livelli di oscuramento irradiatori IR 1-7
- 10 **Stufa** - Stufa On/Off
- 11 **Luce** - Luce della cabina On/Off, se dimmerabile premendo a lungo per accedere alle impostazioni del dispositivo - vedi pagina 15
- 12 **Ventilatore** - Ventilatore On/Off, se dimmerabile premendo a lungo per accedere alle impostazioni del dispositivo - vedi pagina 15
- 13 **Luce colorata** - Luce colorata On/Off, premendo a lungo per accedere alle impostazioni dell'unità - vedi pagina 15
- 14 **Dispositivi** - Ritorno al menu iniziale
- 15 **Profilo** - vedi pagina



Pressione prolungata: tenere premuto il simbolo per 3 secondi



### PERICOLO!

Assicurarsi che sulla stufa della sauna non siano mai appoggiati oggetti infiammabili quando la cabina della sauna viene messa in funzione.

## 7.2. Impostazioni

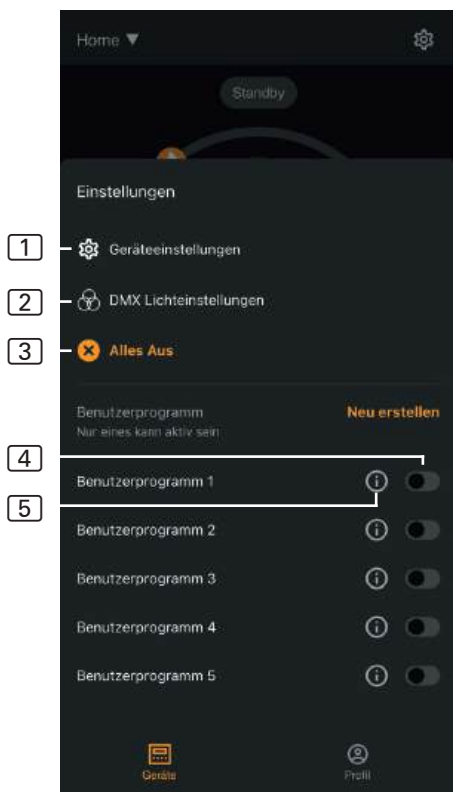

Fig. 11 Impostazioni

1 **Impostazioni del dispositivo**  
- vedi pagina 15

2 **Impostazioni luce colorata**  
- vedi pagina 16

3 **Tutto Off** - Spegne tutte le funzioni e le utenze accese in una volta sola.

4 **Programma utente On/Off**  
- Sono disponibili 5 programmi utente preimpostati che possono essere modificati.

5 **Modifica programma utente**  
- È possibile modificare le impostazioni dei programmi utente. Le impostazioni delle seguenti funzioni possono essere modificate in base alle preferenze degli utenti.

- ▶ Temperatura
- ▶ Umidità
- ▶ Infrarossi
- ▶ Luce
- ▶ Ventilatore
- ▶ Luce colorata

### 7.3. Impostazioni dei dispositivi

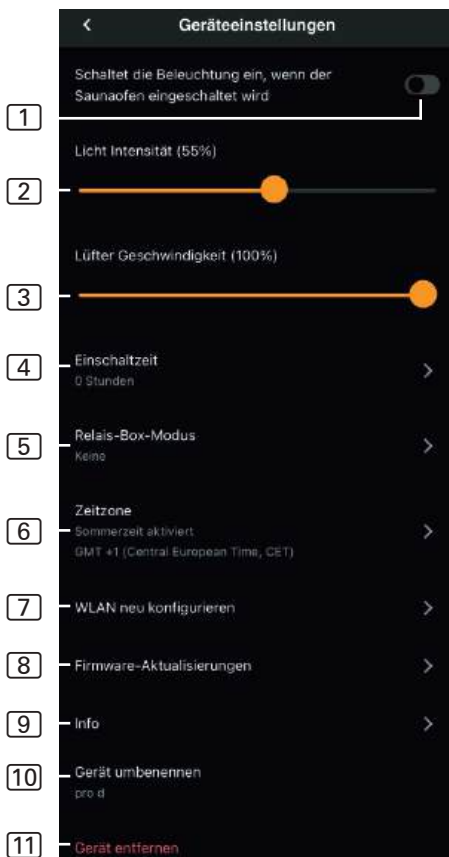

Fig. 12 Impostazioni dei dispositivi

- 1 **Illuminazione con stufa** - Accende l'illuminazione quando la stufa della sauna viene accesa
- 2 **Intensità della luce della cabina** - Livelli di regolazione della luce della cabina (0 - 100%)
- 3 **Intensità ventilatore** - Livelli di regolazione dell'uscita del ventilatore (0 - 100%)
- 4 **Tempo di accensione** - Impostazione della durata massima del funzionamento continuo della sauna.
- 5 **Modalità Relay-Box** - Disponibile solo con la WiFi Extension Box sentiotec (1-053-315).
- 6 **Fuso orario** - Selezione del fuso orario desiderato.
- 7 **Riconfigura WLAN** - Configurazione della connessione WLAN del modulo WiFi.
- 8 **Aggiornamenti firmware** - Suggerimento di nuove versioni dell'applicazione.
- 9 **Info** - Richiesta di informazioni, come ad esempio: versione software, tipo di dispositivo ecc.
- 10 **Rinomina** - Rinomina il dispositivo nell'app.
- 11 **Elimina** - Rimozione del dispositivo dall'app.

## 7.4. Impostazioni della luce colorata

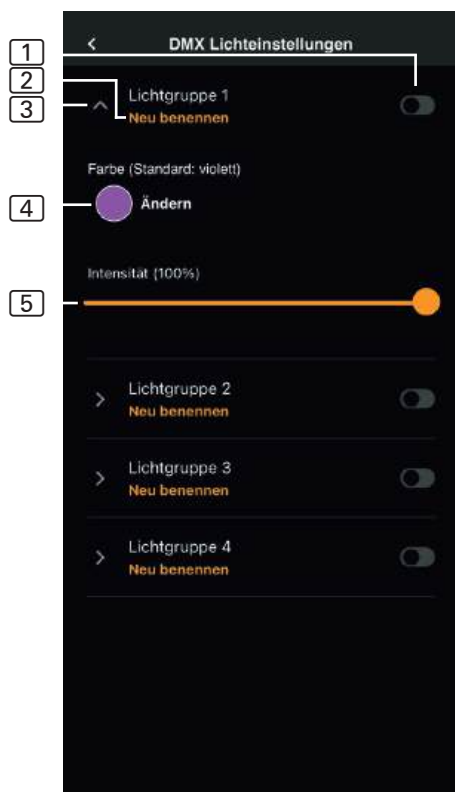

Fig. 13 Impostazioni della luce colorata

- 1 **Gruppo di luci On/Off** - Toccare per accendere/spegnere
- 2 **Rinominare il gruppo di luci** - Toccare per rinominarlo
- 3 **Impostazioni del gruppo luci** - Toccare per aprire, ora è possibile selezionare il colore e l'intensità, toccare di nuovo per chiudere
- 4 **Colore** - Viene visualizzata l'impostazione del colore del gruppo di illuminazione aperto - con pressione prolungata per la selezione del colore - impostazione del colore desiderato mediante la ruota dei colori o di un singolo colore o della rotazione dei colori
- 5 **Intensità** - Livelli di regolazione della luce colorata del gruppo di luci aperto (0 - 100%)



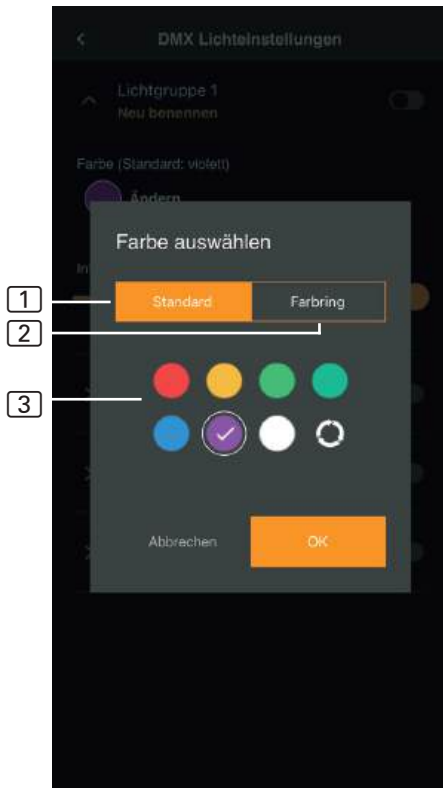

Fig. 14 Colori standard

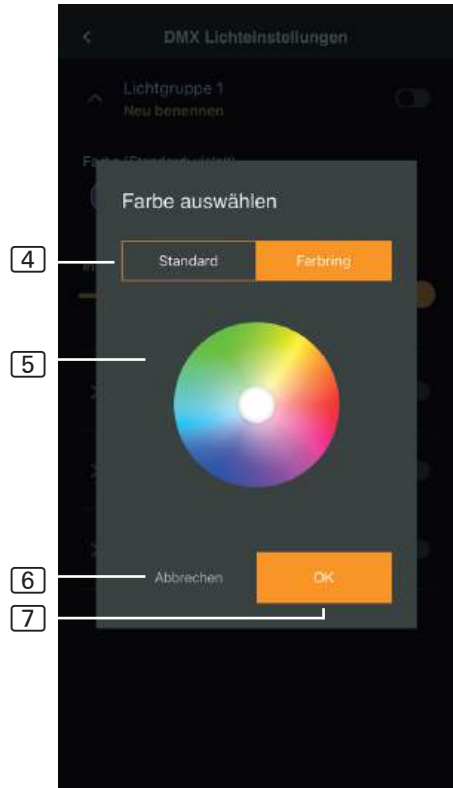

Fig. 15 Anello colorato

- 1 **Standard** - Selezione tra colori standard e rotazione dei colori
- 2 **Anello colorato** - Selezione individuale del colore
- 3 **Colori** - Toccare per selezionare il colore desiderato
- 4 **Anello colorato** - Colori selezionabili individualmente
- 5 **Campo colore** - Posizionare il cerchio con bordo bianco sul colore desiderato
- 6 **Annulla** - Chiude la selezione del colore e le modifiche non vengono applicate
- 7 **OK** - Per applicare il colore selezionato

## 7.5. Profilo

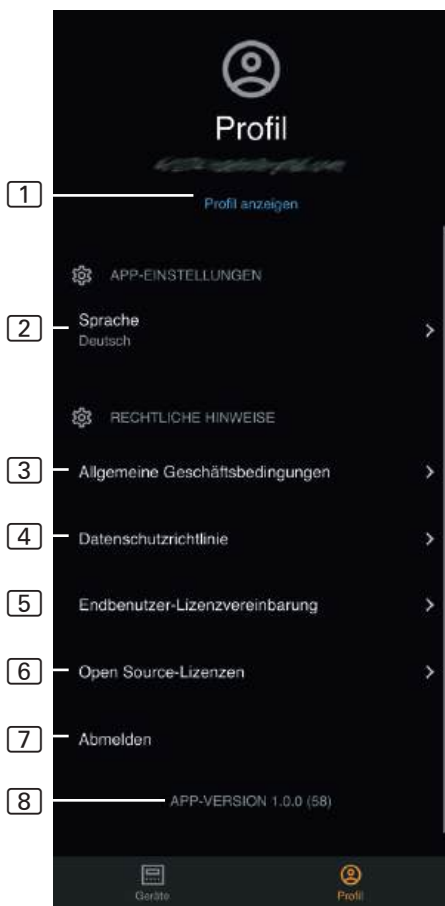

Fig. 17 Profilo

- 1 **Profil** - È possibile modificare le seguenti informazioni:
  - ▶ Nome
  - ▶ Cognome
  - ▶ Indirizzo e-mail
  - ▶ Elimina profilo
- 2 **Lingua** - Selezione della lingua
- 3 **CGC** - Condizioni generali di contratto
- 4 **Protezione dei dati** - Informativa sulla privacy
- 5 **Contratto di licenza** - Contratto di licenza con l'utente finale
- 6 **Licenze** - Licenze open source
- 7 **Logout** - Uscita dal proprio profilo
- 8 **Versione** - Versione attuale dell'app

## 8. Risoluzione dei problemi

### 8.1. Messaggi di errore

La seguente tabella descrive i possibili guasti e la rispettiva causa. Ulteriori informazioni e assistenza sono disponibili nell'HelpCenter sentiotec all'indirizzo: [sentiotec.zendesk.com/hc/en](https://sentiotec.zendesk.com/hc/en)



Inoltre, è necessario prendere nota dei rispettivi messaggi di errore del comando della sauna.

<i>Descrizione</i>	<i>Causa / rimedio</i>
Impossibile connettersi	Assicurarsi che la rete WiFi da collegare sia disponibile con una potenza sufficiente. Il nome della rete non può contenere caratteri speciali.
La connessione WiFi si interrompe durante la configurazione	Il nome della rete WLAN contiene caratteri non autorizzati.
Impossibile connettersi o la connessione WiFi si interrompe durante la configurazione	Il modulo WLAN ha bisogno di accedere alla porta 8883 (MQTT sicuro) che deve essere aperta nel firewall. Inoltre, deve essere disponibile l'accesso al server NTP (Network Time Protocol). Verificare anche che le altre porte non siano bloccate, in particolare la 443, la 8443 e la 8883.
Il WiFi non è connesso dopo un'interruzione di corrente	Spegnere e riaccendere l'alimentazione elettrica del comando della sauna, controllare il LED del modulo WiFi.
Il LED di controllo del dongle WiFi non è acceso	Controllare se la tensione raggiunge il dongle WiFi attraverso la presa sul comando della sauna.
Il LED di controllo del dongle WiFi si accende, ma non funziona ancora	Verificare la compatibilità con la versione del software del comando
Codici di errore: ad es: 7,2,1 (=A,B,C)	7: Stato WiFi - AP_RUNNING
A: Stato del WiFi	2: Stato della connessione WiFi - Il telefono non mantiene la connessione al modulo WLAN durante la preparazione.
B: Stato della connessione WiFi	1: Stato della connessione AWS - Connessione AWS interrotta, controllare Internet e le porte del router.
C: Stato della connessione AWS	

## 9. Manutenzione

Il dispositivo non richiede manutenzione. L'aggiornamento avviene automaticamente tramite collegamento a internet.

## 10. Smaltimento



- Smaltire i materiali dell'imballaggio conformemente alle normative sullo smaltimento vigenti.
- I vecchi dispositivi contengono materiali riciclabili ma anche sostanze dannose. Non gettare mai un dispositivo usato insieme ai rifiuti non riciclabili, bensì smaltirlo in conformità alle norme vigenti a livello locale.

## 11. Specifiche tecniche

### *Condizioni ambientali*

---

Temperatura ambiente:	da -20 °C a +40 °C
Tipo di protezione (protezione antispruzzo):	IP 20
Requisito minimo WLAN 2,4 GHz:	1 Mbit

### *Unità di comando*

---

Dimensioni:	83 x 56 x 24,5 mm
Tensione di esercizio:	24 V DC max 30 W

### *Cavi di alimentazione*

---

Alimentazione elettrica tramite cavo Ethernet:	RJ45 a 8 poli max 3 m
--	-----------------------

# MySentio WiFi

1-053-313 / S-WIFI01

MONTAGE- EN GEBRUIKSAANWIJZING  
Nederlands



NL

# Inhoudsopgave

<b>1. Over deze handleiding</b>	<b>3</b>
<b>2. Belangrijke aanwijzingen voor uw veiligheid</b>	<b>3</b>
2.1. Reglementair gebruik	3
2.2. Veiligheidsvoorschriften voor de monteur	4
2.3. Veiligheidsvoorschriften voor de gebruiker	4
<b>3. Productbeschrijving</b>	<b>5</b>
3.1. Leveromvang	5
3.2. Optioneel toebehoren	5
3.3. Productfuncties	5
<b>4. Montage en aansluiting</b>	<b>6</b>
4.1. Montage MySentio WiFi	6
4.2. Aansluiting MySentio WiFi	7
4.3. Aansluiting op home.com4	7
4.4. Aansluiting op PRO B (B2, B3) en PRO C (C2, C3)	7
4.5. Aansluiting op PRO D (D2, D2I, D3, D3I)	8
<b>5. Inbedrijfstelling</b>	<b>8</b>
<b>6. Functie-overzicht</b>	<b>11</b>
<b>7. Bediening</b>	<b>12</b>
7.1. Home-menu	12
7.2. Instellingen	14
7.3. Apparaatinstellingen	15
7.4. Kleurlichtinstellingen	16
7.5. Profiel	18
<b>8. Probleemoplossing</b>	<b>19</b>
8.1. Foutmeldingen	19
<b>9. Onderhoud</b>	<b>20</b>
<b>10. Afvoer</b>	<b>20</b>
<b>11. Technische gegevens</b>	<b>20</b>

# 1. Over deze handleiding

Lees deze montage- en gebruiksaanwijzing goed door en bewaar hem in de buurt van het apparaat. Zo kunt u te allen tijde informatie over uw veiligheid en de bediening nalezen.



---

U vindt deze montage- en gebruiksaanwijzing ook op onze website:  
[www.sentiotec.com/downloads](http://www.sentiotec.com/downloads).

---

## ***Symbolen in waarschuwingen***

In deze montage- en gebruiksaanwijzing staat bij werkzaamheden die gevaarlijk kunnen zijn een waarschuwing. Neem deze waarschuwingen steeds in acht. Zo vermijdt u materiële schade en letsel.

---

### **LET OP!**

Dit signaalwoord waarschuwt voor materiële schade.

---

## ***Andere symbolen***



Dit symbool duidt op tips en nuttige aanwijzingen.

# 2. Belangrijke aanwijzingen voor uw veiligheid

## 2.1. Reglementair gebruik

De Sentiotec WiFi is bedoeld voor de besturing van de sauna op afstand.

Een saunakachel die met de functie voor starten op afstand van de saunabediening wordt geregeld, moet voldoen aan de afdektest volgen EN 60335-2-53 sectie 19.101. Als de kachel niet aan deze voorwaarde voldoet, moet een desbetreffende veiligheidsmaatregel worden getroffen (bijv.: veiligheidsuitschakeling of deurbewaking)

Elk ander gebruik geldt als niet-reglementair. Niet-reglementair gebruik kan leiden tot productbeschadiging, ernstig letsel of de dood.

## 2.2. Veiligheidsvoorschriften voor de monteur

- Montage- en aansluitwerkzaamheden aan de apparaten mogen uitsluitend in stroomloze toestand worden uitgevoerd.
- Neem de montagehandleidingen van de gebruikte saunabesturing in acht.
- Neem ook de plaatselijke bepalingen op de plaats van opstelling in acht.
- Raadpleeg voor problemen die in de montageaanwijzingen niet uitvoerig genoeg werden behandeld in het belang van uw eigen veiligheid uw leverancier.

## 2.3. Veiligheidsvoorschriften voor de gebruiker

- Het apparaat mag niet door kinderen onder 8 jaar worden gebruikt.
- Het WiFi-systeem mag door kinderen boven 8 jaar, door personen met verminderde psychische, sensorische of mentale vaardigheden en door personen met gebrek aan ervaring en kennis worden gebruikt, mits aan de onderstaande voorwaarden is voldaan:
  - onder toezicht
  - indien veilig gebruik werd gedemonstreerd en ze de gevaren die kunnen ontstaan, begrijpen.
- Neem de bedieningshandleiding van de gebruikte saunabesturing in acht.
- Raadpleeg in het geval van problemen die in de gebruiksaanwijzing niet uitvoerig genoeg worden behandeld in het belang van uw eigen veiligheid uw leverancier.



## 3. Productbeschrijving

### 3.1. Leveromvang

- MySentio WiFi
- 1 st. 1 m ethernetkabel, 8-polig RJ45
- Montagemateriaal
- Montagehandleiding

### 3.2. Optioneel toebehoren

- Deursensor Home (1-052-723 / SAB00103)
- Veiligheidsuitschakeling (SFE-xxxxx)

### 3.3. Productfuncties

Met de Sentiotec WiFi kunnen alle beschikbare functies van de saunabesturing worden bediend met apparaten zoals smartphone en tablet. De bediening wordt uitgevoerd via een lokaal netwerk (WLAN) middels MySentio-app, die gratis verkrijgbaar is voor Android (Google Play Store) en IOS (App Store). Het abonnement is gedurende 3 jaar gratis. Daarna kunnen kosten ontstaan.

Compatibele saunabesturingen:

- home.com4 RS485 (1-052-984 / HC4-B-RS485)
- Pro B2 (1-015-455 / PRO-B2)
- Pro B3 (1-015-457 / PRO-B3)
- Pro C2 (1-015-448 / PRO-C2)
- Pro C3 (1-015-451 / PRO-C3)
- Pro D (alleen in combinatie met BUS-CON-D / 1-053-348)

---

#### LET OP!

##### ***Normconform gebruik***

Om nonconform gebruik te garanderen moeten veiligheidsvoorzieningen volgens de gebruiksaanwijzing van uw saunabesturing worden gemonteerd.

---

## 4. Montage en aansluiting

De werkzaamheden mogen uitsluitend in stroomloze toestand worden uitgevoerd. Neem bij de montage de technische gegevens op pagina 20 in acht.

### LET OP!

#### **Storende bronnen beïnvloeden de signaaloverdracht**

- Monteer alle gegevenskabels gescheiden van andere netkabels en stuurkabels.
- Bescherm enkelvoudig geïsoleerde kabels door een buis (dubbele isolatie).

1. Bevestig de WiFi-module **1** met de meegeleverde schroeven in de buurt van de saunabesturing en binnen de reikwijdte van uw netwerk (WLAN).
2. Het aansluiten van de Sentiotec WiFi op de saunabesturing met de 8-polige ethernetkabel wordt uitgevoerd volgens volgende afbeeldingen:
3. Noteer de serienummers (10 tekens) van uw apparaten om deze later in de app te kunnen invoegen.

Saunakachel.....  
 Saunabesturing .....  
 Overige producten.....

### LET OP!

#### **Schade aan het apparaat!**

De installatie van de APP en de invoer van de instellingen (zie „6. Functie-overzicht” en „7. Bediening”) moeten voltooid zijn voordat de saunabesturing wordt ingeschakeld.

### 4.1. Montage MySentio WiFi

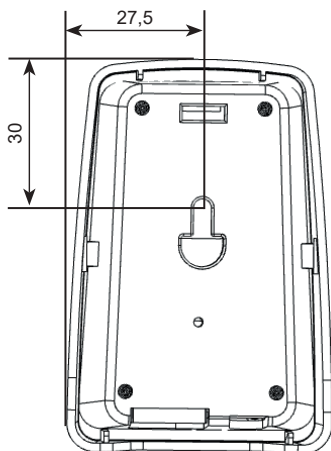

## 4.2. Aansluiting MySentio WiFi

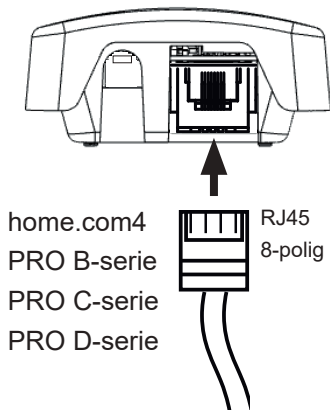

## 4.3. Aansluiting op home.com4

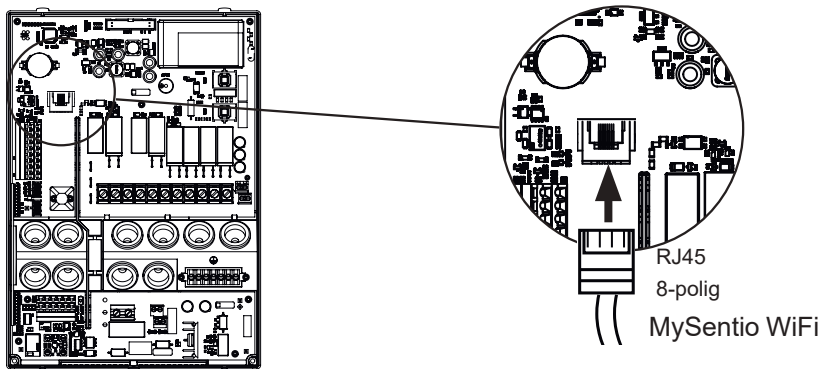

## 4.4. Aansluiting op PRO B (B2, B3) en PRO C (C2, C3)

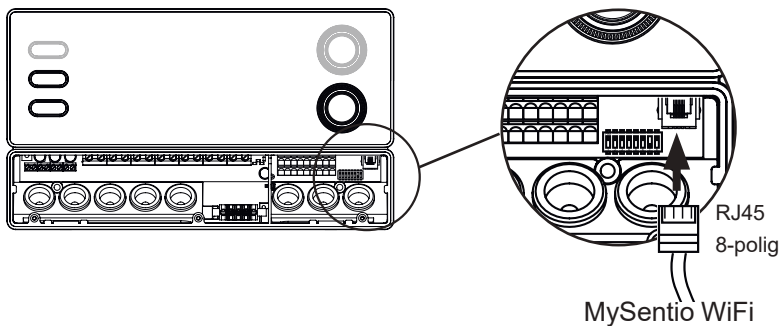

## 4.5. Aansluiting op PRO D (D2, D2i, D3, D3i)

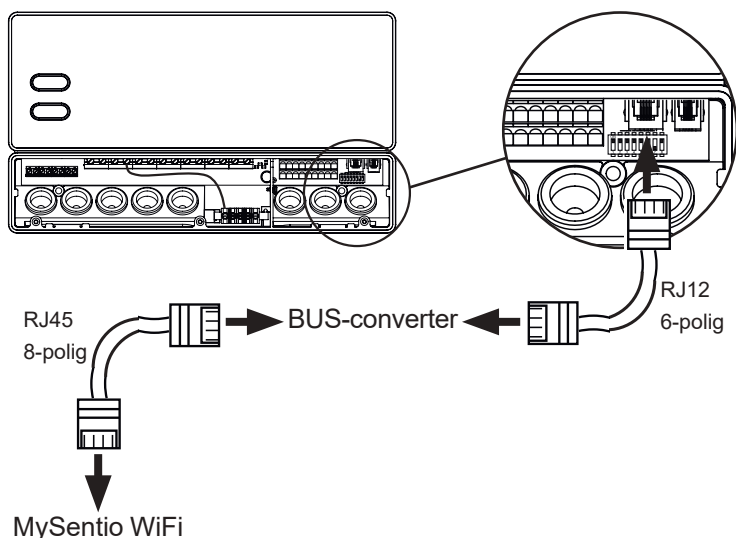

## 5. Inbedrijfstelling

1. Activeer de afstandsstart op de saunabediening.

### home.com4:

- a. Gebruik de draaiknop om het pictogram voor starten op afstand te selecteren 
- b. Druk op de draaiknop om de bedrijfsmodus "Standby voor afstandsbediening" te starten.

### PRO B (B2, B3):

Druk gedurende 3 seconden op de temperatuurregelaar om de bedrijfsmodus "Standby voor afstandsbediening" te activeren (Advertentie  knippert of aftellen van 30 seconden.)

### PRO C (C2, C3):

- a. Draai de bovenste draaiknop naar het pictogram voor starten op afstand 
- b. Druk op de onderste draaiknop om de bedrijfsmodus "Standby voor afstandsbediening" te activeren (Advertentie „on“ of aftellen van 30 seconden.)

### PRO D (D2, D2i, D3, D3i):

- a. Saunabediening in standby-modus (Advertentie „---“)
- b. Druk de aan/uit-knop en de modusknop gelijktijdig gedurende 3 seconden in om de bedrijfsmodus "Standby voor afstandsbediening" te activeren (Advertentie „rc“ of aftellen van 30 seconden.)



Let op de gebruiksaanwijzing van het betreffende bedieningsapparaat  
- "Standby voor afstandsbediening"



Om de MySentio app in te stellen MOET de saunabediening in de modus “Stand-by voor afstandsbediening” staan!

2. Download de app „MySentio” op uw smartphone of tablet
  - ▶ Open de app en registreer u.
  - ▶ Volg de aanwijzingen van de app op.
3. Registreren (afb. 1-3):
  - ▶ Alle velden invullen en e-mail en wachtwoord het beste noteren.



Afb. 1 Registreren/  
aanmelden



Afb. 2 Registreren

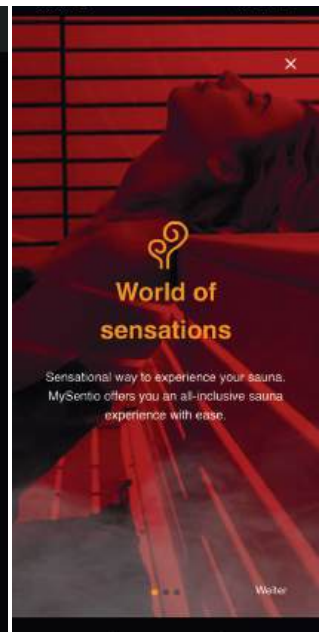

Afb. 3 World of  
sensations



Als u uw wachtwoord bent vergeten, voert u gewoon het e-mailadres in dat u bij de registratie heeft gebruikt. U ontvangt dan instructies voor het wijzigen van het wachtwoord.

## 4. Nieuw apparaat toevoegen: (afb. 4-5):

- ▶ Selecteer uw apparaat en tik op de schakelaar eronder. (afb. 6)



Afb. 4 Eerste stappen



Afb. 5 Instellen



Afb. 6 Apparaat selecteren

- ▶ Verbind de wifi met de smartphone met behulp van de Pairing-toets. (afb. 7)
- ▶ Wijzig de naam van het apparaat en wacht totdat de app volledig is geladen. (afb. 8)
- ▶ Selecteer WLAN (moet 2,4 GHz zijn!)
- ▶ Voer de serienummers van uw apparaten in. (afb.9)



Afb. 7 Pairing



Afb. 8 Naam wijzigen



Afb. 9 Seriennummers

## 6. Functie-overzicht



Met Sentiotec WiFi kunnen alleen functies van de gebruikte saunabesturing worden geregeld (bijv.: Pro-serie – GEEN kleurlicht, besturingen voor Finse saunabediening – GEEN verdamper)

	Saunatemperatuur	Vochtigheid	Infrarood (extra uitgang)	Schakelbaar licht	Dimbaar licht	Schakelbare ventilator	Dimbare ventilator	Looptijd	Kleurlicht	Gebruikersprogramma
home.com4 RS485	X	X	X	X		X		X	X	X
PRO B2	X									
PRO B3	X	X								
PRO C2	X		X	X	X	X	X	X		X
PRO C3	X	X	X	X	X	X	X	X		X
PRO D2	X			X	X	X	X	X		X
PRO D2i	X		X	X	X	X	X	X		X
PRO D3	X	X		X	X	X	X	X		X
PRO D3i	X	X	X	X	X	X	X	X		X

## 7. Bediening

### 7.1. Home-menu

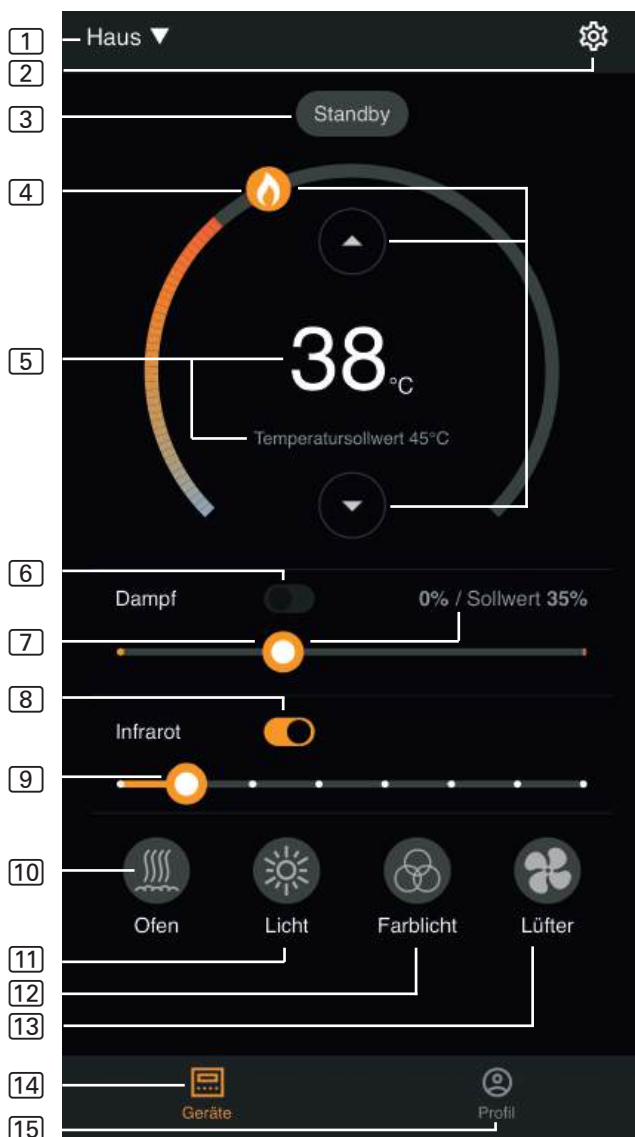

Afb. 10 Home-menu





Met Sentiotec WiFi kunnen alleen functies van de gebruikte saunabesturing worden geregeld (bijv.: Pro-serie – GEEN kleurlicht, besturingen voor Finse saunabediening – GEEN verdamper) - zie pagina 11

- 1 **Apparaten** – Schakelen tussen apparaten of nieuwe apparaten toevoegen.
- 2 **Instellingen** – zie pagina 14
- 3 **Status** – Statusweergave (Standby, On, Off)
- 4 **Temperatuur** – instelling van de gewenste temperatuur (instelwaarde)  
Temperatuur verhogen / verlagen met pijl omhoog/omlaag of cirkel met vlam verplaatsen
- 5 **Temperatuurweergave** – geeft bij het instellen de geselecteerde temperatuur (instelwaarde) aan, schakelt na 3 seconden over naar de weergave van de gemeten temperatuur (werkelijke waarde).
- 6 **Vochtigheid** – combiwerking aan/uit - kan alleen worden ingeschakeld als de saunakachel is ingeschakeld (zie 11)
- 7 **Intensiteit vochtigheid** – instelling van de gewenste vochtigheid (instelwaarde)  
Daarbij is de maximaal instelbare nominale vochtigheid afhankelijk van de saunatemperatuur. Hoe hoger de saunatemperatuur, des te lager is de maximaal instelbare vochtigheidswaarde (zie de gebruiksaanwijzing van de gebruikte saunabesturing)
- 8 **Infrarood** – infraroodstraler aan/uit
- 9 **Intensiteit infrarood** – dimniveaus IR-straler 1-7
- 10 **Kachel** – kachel aan/uit
- 11 **Licht** – cabineverlichting aan/uit, bij dimbare lichten Longpress om naar de apparaatinstellingen te gaan – zie pagina 15
- 12 **Ventilator** – ventilator aan/uit, bij dimbare ventilator Longpress om naar de apparaatinstellingen te gaan – zie pagina 15
- 13 **Kleurlicht** – kleurlicht aan/uit, Longpress om naar de apparaatinstellingen te gaan – zie pagina 15
- 14 **Apparaten** – terug naar Home-menu
- 15 **Profiel** – zie pagina



Longpress: houd het pictogram 3 seconden ingedrukt



### GEVAAR!

V voorkom te allen tijde dat brandbare voorwerpen op de saunakachel liggen als de saunacabine in gebruik wordt genomen.

## 7.2. Instellingen



Afb. 11 Instellingen

- 1 **Apparaatinstellingen**  
– zie pagina 15
- 2 **Instellingen voor de kleurverlichting** – zie pagina 16
- 3 **Alles uit** – schakelt alle ingeschakelde functies en gebruikers in één keer uit.
- 4 **Gebruikersprogramma aan/uit** – er zijn 5 vooraf ingestelde gebruikersprogramma's beschikbaar die kunnen worden gewijzigd.
- 5 **Gebruikersprogramma bewerken** – de instellingen van de gebruikersprogramma's kunnen worden gewijzigd. De instellingen van de volgende functies kunnen naar het inzicht van de gebruiker worden gewijzigd.
  - ▶ Temperatuur
  - ▶ Vochtigheid
  - ▶ Infrarood
  - ▶ Licht
  - ▶ Ventilator
  - ▶ Kleurlicht

### 7.3. Apparaatinstellingen

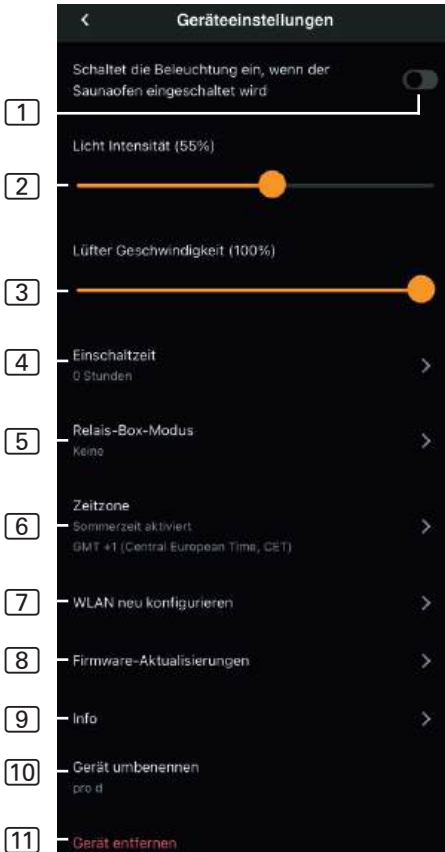

Afb. 12 Apparaatinstellingen

- 1 **Verlichting met kachel** – schakelt de verlichting in wanneer de saunakachel wordt ingeschakeld
- 2 **Intensiteit cabinelicht** – dimniveaus cabinelicht (0 - 100%)
- 3 **Intensiteit ventilator** – dimniveaus ventilatoruitgang (0 - 100%)
- 4 **Inschakeltijd** – Instelling hoe lang de sauna maximaal doorlopend in gebruik mag zijn.
- 5 **Relay Box-modus** – alleen beschikbaar met sentiotec WiFi Extension Box (1-053-315).
- 6 **Tijdzone** – Selectie van de gewenste tijdzone
- 7 **WLAN opnieuw configureren** – WLAN-verbinding van de WiFi-module configureren
- 8 **Firmware-updates** – Nieuwe app-versies worden voorgesteld.
- 9 **Info** – Opvragen informatie, bijvoorbeeld: Softwareversie, apparaattype etc.
- 10 **Naam wijzigen** – de naam van het apparaat in de app wijzigen.
- 11 **Verwijderen** – apparaat uit de app verwijderen.

## 7.4. Kleurlichtinstellingen

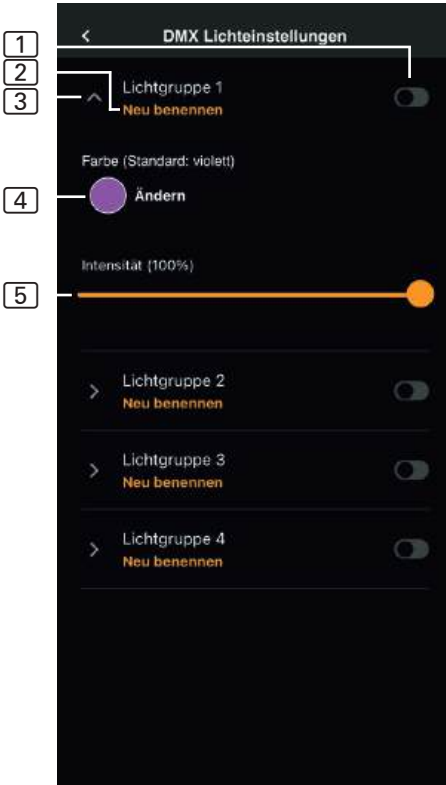

Afb. 13 Kleurlichtinstellingen

- 1 **Lichtgroep aan/uit** – aantikken om in/uit te schakelen
- 2 **Lichtgroep hernoemen** – aantikken om te hernoemen
- 3 **Instellingen verlichtingsgroep** – aantikken om te openen, kiezen tussen kleur en intensiteit en opnieuw aantikken om te sluiten
- 4 **Kleur** – kleurinstelling van de geopende lichtgroep wordt weergegeven - met Longpress voor kleurselectie - instelling van de gewenste kleur met een kleurenwiel of een afzonderlijke kleur resp. kleurrotatie
- 5 **Intensiteit** – dimniveaus kleurlicht van de geopende lichtgroep (0 - 100%)

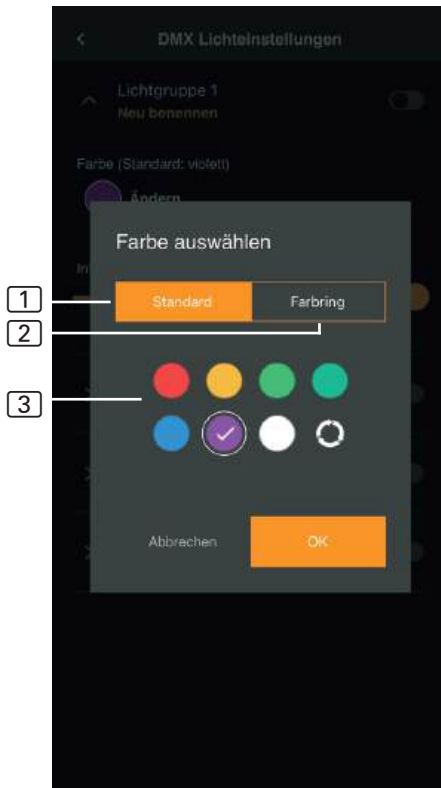

Afb. 14 Standaardkleuren

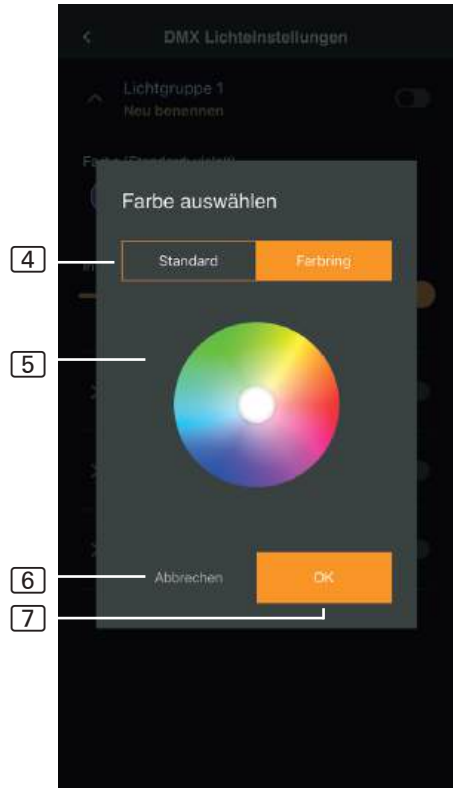

Afb. 15 Kleurenring

- 1 **Standaard** – keuze uit standaardkleuren en kleurrotatie
- 2 **Kleurenring** – individuele kleurenkeuze
- 3 **Kleuren** – om te selecteren tikt u op de gewenste kleur
- 4 **Kleurenring** – individueel selecteerbare kleuren
- 5 **Kleurveld** – zet de wit omrande cirkel op de gewenste kleur
- 6 **Annuleren** – sluit de kleurselectie en wijzigingen worden niet overgenomen
- 7 **OK** – voor het opslaan van de geselecteerde kleur

## 7.5. Profiel

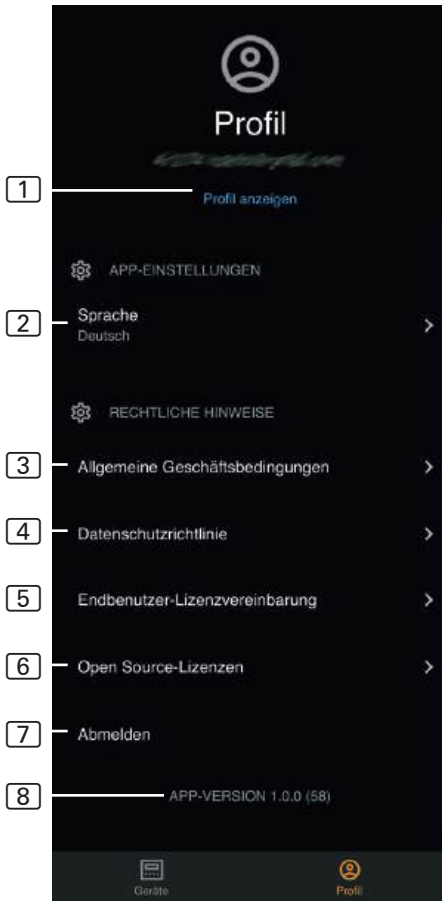

Afb. 17 Profiel

- 1 **Profil** – De volgende informatie kunt u wijzigen:
  - ▶ Voornaam
  - ▶ Achternaam
  - ▶ E-mailadres
  - ▶ Profiel verwijderen
- 2 **Taal** – Taal selecteren
- 3 **AV** – Algemene voorwaarden
- 4 **Privacybeleid** – Privacyrichtlijnen.
- 5 **Licentieovereenkomst** – Licentieovereenkomst voor eindgebruikers
- 6 **Licenties** – Open Source-licenties
- 7 **Afmelden** – Van uw profiel afmelden
- 8 **Versie** – nieuwste versie van de app

## 8. Probleemoplossing

### 8.1. Foutmeldingen

De volgende tabel beschrijft de mogelijke fouten en de oorzaak ervan. Meer informatie en hulp vindt u in het hulpcentrum van sentiotec op: [sentiotec.zendesk.com/hc/de](https://sentiotec.zendesk.com/hc/de)



Let bovendien op de desbetreffende foutmeldingen van uw saunabesturing.

<i>Beschrijving</i>	<i>Oorzaak / oplossing</i>
Kan geen verbinding maken	Zorg ervoor dat het WiFi-netwerk dat u wilt verbinden sterk genoeg is. De netwerknaam mag geen speciale tekens bevatten.
De WiFi-verbinding wordt tijdens het instellen verbroken	De naam van het WLAN-netwerk bevat niet-toegestane tekens.
Kan geen verbinding maken of de WiFi-verbinding wordt tijdens het instellen verbroken	De WiFi-module heeft toegang tot poort 8883 (veilige MQTT) nodig, die in de firewall geopend moet zijn. Bovendien moet de toegang voor Network Time Protocol (NTP)-servers toegestaan zijn. Controleer ook of andere poorten niet geblokkeerd zijn, met name 443, 8443 en 8883.
WiFi is na stroomuitval niet verbonden	Schakel de stroomvoorziening van de saunabesturing uit en in, controleer de led op de WiFi-module.
Controle-led van de WiFi-dongle brandt niet	Controleer of via de bus op de saunabesturing spanning naar de WiFi-dongle komt.
Controle-led van de WiFi-dongle brandt, maar werkt niet	Controleer de softwareversie van uw besturing op compatibiliteit
Foutcodes: bijv.: 7,2,1 (=A,B,C) A: WiFi-status B: WiFi-verbindingstatus C: AWS-verbindingstatus	7: WiFi-status – AP_RUNNING 2: WiFi-verbindingstatus – de telefoon houdt geen verbinding met de WLAN-module tijdens het instellen. 1: AWS-verbindingstatus – AWS-verbinding onderbroken, internet en poorten van de router controleren.

## 9. Onderhoud

Het apparaat is onderhoudsvrij. Update automatisch, via internetverbinding.

## 10. Afvoer



- Voer het verpakkingsmateriaal af volgens de geldende afvoer-richtlijnen.
- Oude apparaten bevatten opnieuw bruikbare materialen maar ook schadelijke stoffen. Deponeer uw oude apparaat daarom in geen geval bij het gewone afval, maar voer het apparaat af volgens de plaatselijk geldende voorschriften.

## 11. Technische gegevens

### ***Omgevingsomstandigheden***

---

Omgevingstemperatuur:	-20 °C tot +40 °C
Beschermingsgraad (spatwaterdicht):	IP 20
Minimaal WLAN 2,4 GHz:	1 Mbit

### ***Stuureenheid***

---

Afmetingen:	83 x 56 x 24,5 mm
Bedrijfsspanning:	24 V DC max. 30 W

### ***Aansluitkabels***

---

Stroomvoorziening via ethernetkabel:	8-polig RJ45 max. 3 m
--------------------------------------	-----------------------



# MySentio WiFi

1-053-313/S-WIFI01

MONTERINGS- OCH BRUKSANVISNING  
Svenska



SV

# Innehållsförteckning

<b>1. Om monterings- och bruksanvisningen</b>	<b>3</b>
<b>2. Viktig säkerhetsinformation</b>	<b>3</b>
2.1. Ändamålsenlig användning	3
2.2. Säkerhetsanvisningar för installatören	4
2.3. Säkerhetsanvisningar för användaren	4
<b>3. Produktbeskrivning</b>	<b>5</b>
3.1. Leveransomfattning	5
3.2. Tillbehör	5
3.3. Funktioner	5
<b>4. Installation och anslutning</b>	<b>6</b>
4.1. Montering av MySentio WiFi	6
4.2. Anslutning av MySentio WiFi	7
4.3. Anslutning till home.com4	7
4.4. Anslutning till PRO B (B2, B3) och PRO C (C2, C3)	7
4.5. Anslutning till PRO D (D2, D2I, D3, D3I)	8
<b>5. Driftstart</b>	<b>8</b>
<b>6. Funktionsöversikt</b>	<b>11</b>
<b>7. Användning</b>	<b>12</b>
7.1. Startmeny	12
7.2. Inställningar	14
7.3. Apparatinställningar	15
7.4. Inställningar för färgat ljus	16
7.5. Profil	18
<b>8. Problemlösning</b>	<b>19</b>
8.1. Felmeddelanden	19
<b>9. Underhåll</b>	<b>20</b>
<b>10. Avfallshantering</b>	<b>20</b>
<b>11. Tekniska data</b>	<b>20</b>

# 1. Om monterings- och bruksanvisningen

Läs hela monterings- och bruksanvisningen noga och förvara den sedan i närheten av apparaten. Du kan då när som helst läsa de specifika säkerhets- och användningsanvisningarna.



Den här monterings- och bruksanvisningen kan även laddas ner från vår webbsida, [www.sentiotec.com/downloads](http://www.sentiotec.com/downloads).

## **Symboler och varningar**

I den här monterings- och bruksanvisningen används olika varningssymboler vid avsnitt som beskriver situationer som kan medföra fara eller risker av olika slag. Dessa varningar ska alltid beaktas. På detta sätt undviker du sakskador och personskador.

---

### **VARNING!**

Varnar för sakskador.

---

## **Övriga symboler**



Används vid tips och nyttig information.

# 2. Viktig säkerhetsinformation

## 2.1. Ändamålsenlig användning

Sentiotec Wifi används för fjärrstyrning av bastun.

Ett bastuaggregat som regleras via styrenhetens fjärrstartfunktion måste klara övertäckningstestet enligt EN 60335-2-53, avsnitt 19.101. Om aggregatet inte uppfyller det här villkoret måste lämpliga säkerhetsförebyggande åtgärder vidtas (t.ex.: säkerhetsavstängning eller dörrövervakning)

All annan användning betraktas som ej ändamålsenlig. Ej ändamålsenlig användning kan leda till skador på produkten och innebära risk för allvarliga eller livsfarliga skador.

## 2.2. Säkerhetsanvisningar för installatören

- Produkterna får endast installeras och anslutas när spänningen är fränkopplad.
- Följ den aktuella styrenhetens monteringsanvisningar.
- Följ gällande lokala bestämmelser.
- Om det uppstår problem som inte beskrivs tillräckligt detaljerat i monteringsanvisningarna, vänd dig, för din egen säkerhets skull, till leverantören/återförsäljaren.

## 2.3. Säkerhetsanvisningar för användaren

- Barn under 8 år får inte använda produkten.
- Under följande förutsättningar får produkten användas av barn över 8 år, av personer med nedsatt psykisk, sensorisk eller mental förmåga och av personer som saknar erfarenhet och kunskap om liknande utrustningar:
  - under uppsikt.
  - när de har instruerats om säker användning och känner till vilka risker som kan uppstå.
- Observera den aktuella styrenhetens bruksanvisning.
- Om det uppstår problem som inte beskrivs tillräckligt detaljerat i bruksanvisningen, vänd dig, för din egen säkerhets skull, till leverantören/återförsäljaren.

## 3. Produktbeskrivning

### 3.1. Leveransomfattning

- MySentio WiFi
- 1 st. ethernetkabel 1 m, 8-polig RJ45
- Monteringsmaterial
- Monteringsanvisning

### 3.2. Tillbehör

- Dörrsensor Home (1-052-723 / SAB00103)
- Säkerhetsavstängning (SFE-xxxxx)

### 3.3. Funktioner

Sentiotec WiFi gör det möjligt att styra alla bastustyrningens funktioner via enheter som telefon och surfplatta. Detta sker via ett lokalt nätverk (WLAN) med appen MySentio, som man hämtar gratis för Android (Google Play Store) och IOS (App Store). Abonnemanget är gratis i 3 år, därefter kan kostnader tillkomma.

Kompatibla bastustyrenheter:

- home.com4 RS485 (1-052-984/HC4-B-RS485)
- Pro B2 (1-015-455/PRO-B2)
- Pro B3 (1-015-457/PRO-B3)
- Pro C2 (1-015-448/PRO-C2)
- Pro C3 (1-015-451/PRO-C3)
- Pro D (endast tillsammans med BUS-CON-D/1-053-348)

SV

---

#### **OBS!**

#### ***Drift enligt standard***

För att garantera drift enligt standard måste säkerhetsanordningar monteras i enlighet med bruksanvisningen för din bastustyrning.

---

## 4. Installation och anslutning

Arbetsuppgifterna får endast utföras i spänningslöst tillstånd.

Beakta tekniska data på sida 20 vid monteringen.

### OBS!

#### **Störningskällor kan påverka signalöverföringen**

- Dra alla dataledningar separat från andra nätledningar och styrledningar.
- Skydda enkelisolerade kablar med ett rör (dubbel isolering).

1. Montera wifi-modul **1** med medföljande skruvar i närheten av bastustyrningen och inom räckvidden för ditt nätverk (WLAN).
2. Anslutning av Sentiotec Wifi till bastustyrningen med den 8-poliga ethernetkabeln sker enligt nedanstående bilder:
3. Notera serienumren (10-siffriga) för dina produkter så att du kan ange dem i appen senare.

Bastuaggregat.....  
Bastustyrning.....  
Övriga produkter.....

### VARNING!

#### **Enheten kan skadas!**

Man måste vara klar med app-installationen och ha angett inställningarna (se "6. Funktionsöversikt" och "7. Användning") innan bastustyrenheten kan slås på.

### 4.1. Montering av MySentio WiFi

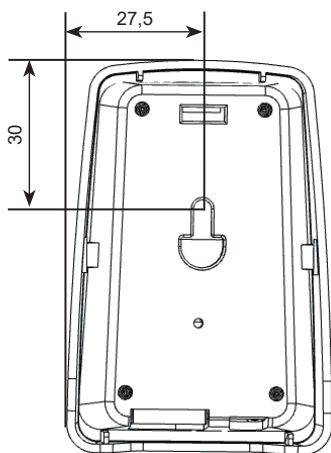

## 4.2. Anslutning av MySento WiFi

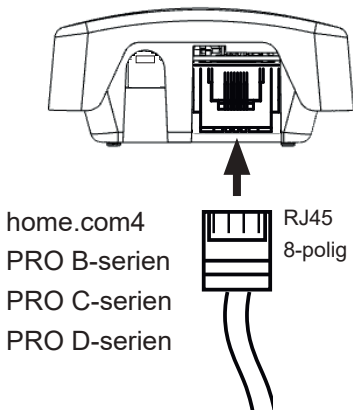

## 4.3. Anslutning till home.com4

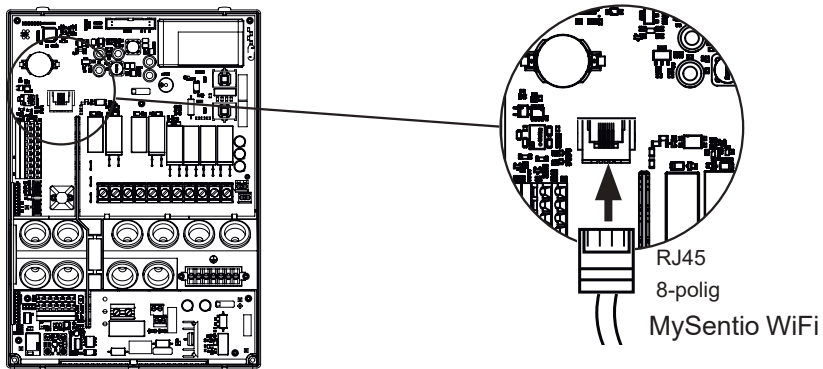

SV

## 4.4. Anslutning till PRO B (B2, B3) och PRO C (C2, C3)

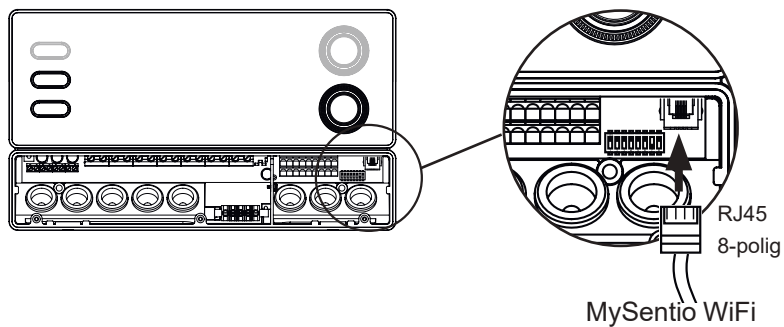

## 4.5. Anslutning till PRO D (D2, D2I, D3, D3I)

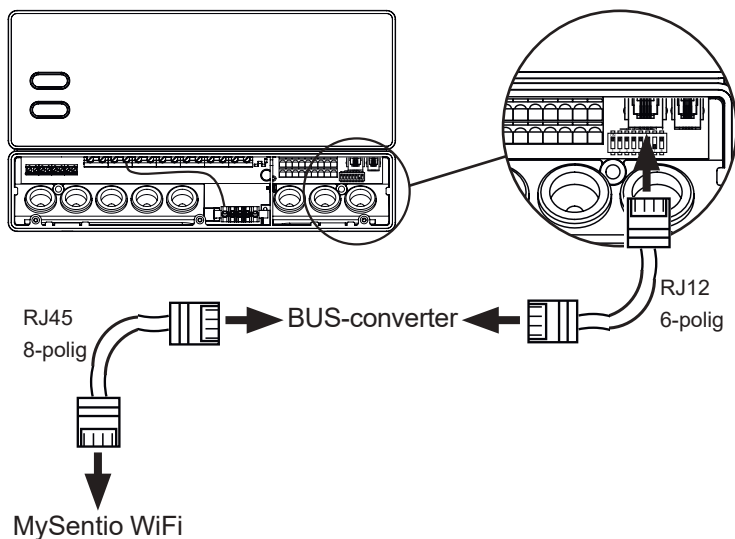

## 5. Driftstart

1. Aktivera fjärrstarten på bastukontrollen.

### home.com4:

- a. Använd vridknappen för att välja fjärrstartikonen 
- b. Tryck på vridknappen för att starta driftläget "Standby för fjärrstyrning".

### PRO B (B2, B3):

Håll temperaturreglaget intryckt i 3 sekunder för att aktivera driftläget "Standby för fjärrstyrning". (Annons  blinkar eller nedräkning på 30 sekunder.)

### PRO C (C2, C3):

- a. Vrid den övre ratten till ikonen för fjärrstart 
- b. Tryck på den nedre vridknappen för att aktivera driftläget "Standby för fjärrstyrning". (Annons „on“ eller nedräkning på 30 sekunder.)

### PRO D (D2, D2i, D3, D3i):

- a. Bastukontroll i standbyläge (Annons „---“)
- b. Tryck på på/av-knappen och lägesknappen samtidigt i 3 sekunder för att aktivera driftläget „Standby för fjärrstyrning“. (Annons „rc“ oeller nedräkning på 30 sekunder.)



Observera bruksanvisningen för respektive styrenhet - „Standby för fjärrstyrning“





För att ställa in MySentio-appen MÅSTE bastukontrollen vara i läge "Standby för fjärrstyrning"!

2. Ladda ner appen "MySentio" till din telefon eller surfplatta

- ▶ Öppna appen och registrera dig.
- ▶ Följ anvisningarna i appen.

3. Registrera (bild 1–3):

- ▶ Fyll i alla fält och notera e-post och lösenord.



Bild 1 Registrera/logga in



Bild 2 Registrera



Bild 3 World of sensations



Om du har glömt lösenordet behöver du bara ange den e-postadress som du använde vid registreringen. Sedan får du information om hur du gör för att ändra lösenordet.

## 4. Lägg till ny apparat: (Bild 4–5):

- Välj din apparat och tryck på brytaren under den. (Bild 6)



Bild 4 Första steget



Bild 5 Uppställning



Bild 6 Välj apparat

- Anslut telefonen till WiFi med parkopplingsfunktionen. (Bild 7)
- Ge apparaten ett nytt namn och vänta tills appen har laddat färdigt. (Bild 8)
- Välj WLAN (måste vara 2,4 GHz!)
- Ange serienumren för dina apparater. (Bild 9)

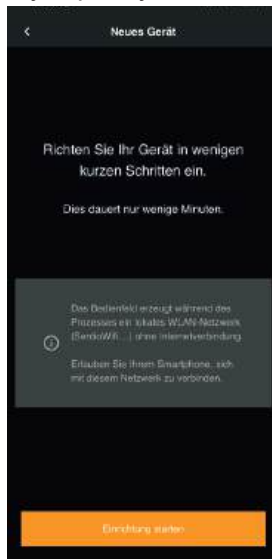

Bild 7 Parkoppling



Bild 8 Ge nytt namn



Bild 9 Seriennummer

## 6. Funktionsöversikt



Sentiotec wifi kan endast reglera funktionerna i den styrenhet som används (t.ex.: Pro-serien – INGET färgat ljus, styrningar för finsk bastu – INGEN förångare)

	Bastutemperatur	Fukt	Infraröd (extrautgång)	Omkopplingsbart ljus	Dimningsbart ljus	Omkopplingsbar fläkt	Dimningsbar fläkt	Körtid	Färgljus	Användarprogram
home.com4 RS485	X	X	X	X		X		X	X	X
PRO B2	X									
PRO B3	X	X								
PRO C2	X		X	X	X	X	X	X		X
PRO C3	X	X	X	X	X	X	X	X		X
PRO D2	X			X	X	X	X	X		X
PRO D2i	X		X	X	X	X	X	X		X
PRO D3	X	X		X	X	X	X	X		X
PRO D3i	X	X	X	X	X	X	X	X		X

## 7. Användning

### 7.1. Startmeny



Bild 10 Startmeny



Sentiotec wifi kan endast reglera funktionerna i den styrenhet som används (t.ex.: Pro-serien – INGET färgat ljus, styrningar för finsk bastu – INGEN förångare) – se sidan 11

- 1 **Apparater** – växla mellan apparater eller lägg till en ny apparat.
- 2 **Inställningar** – se sidan 14
- 3 **Status** – statusindikering (standby, on, off)
- 4 **Temperatur** – inställning av önskad temperatur (börvärde)  
Öka/minska temperaturen med pil uppåt/neråt eller skjut flamman på cirkeln
- 5 **Temperaturindikering** – visar vald temperatur (börvärde) under inställning, växlar efter 3 sek. till indikering av faktisk temperatur (ärvärde).
- 6 **Luftfuktighet** – kombidrift på/av – kan endast slås på när bastuaggregatet är på (se 11)
- 7 **Intensitet luftfuktighet** – inställning av önskad luftfuktighet (börvärde)  
Max. inställningsbar luftfuktighet beror på bastuns temperatur. Ju högre bastutemperatur, desto lägre max. inställbart luftfuktighetsvärde (se bruksanvisningen för den styrenhet som används)
- 8 **Infraröd** – infrarött ljus på/av
- 9 **Intensitet infraröd** – dimningsnivåer infrarött ljus 1–7
- 10 **Bastuaggregat** – bastuaggregat på/av
- 11 **Ljus** – belysning på/av, om dimbar kommer du till inställningarna med ett långt tryck – se sidan 15
- 12 **Fläkt** – fläkt på/av, om dimbar kommer du till inställningarna med ett långt tryck – se sidan 15
- 13 **Färgat ljus** – färgad belysning på/av, om dimbar kommer du till inställningarna med ett långt tryck – se sidan 15
- 14 **Apparater** – tillbaka till startmenyn
- 15 **Profil** – se sidan

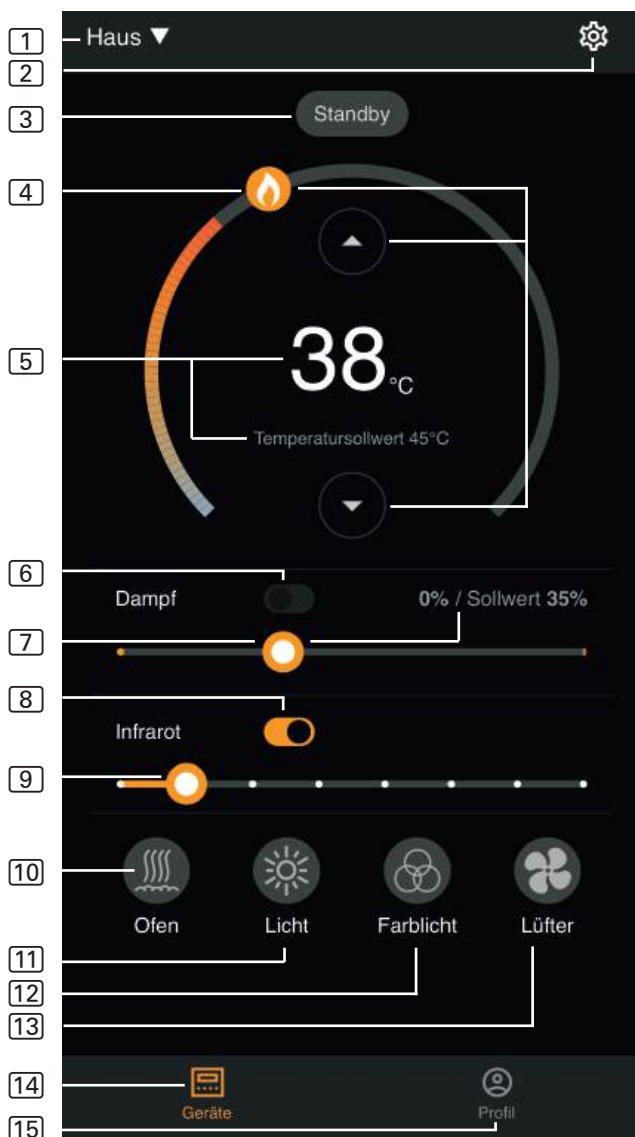

Långt tryck: håll symbolen intryckt i 3 sekunder



### **FARA!**

Se till att det aldrig finns brännbara föremål på bastuaggregatet när bastun ska användas.

## 7.2. Inställningar



Bild 11 Inställningar

- 1 **Apparatinställningar**  
– se sidan 15
- 2 **Inställning av färgat ljus**  
– se sidan 16
- 3 **Allt av** – stänger av alla funktioner och förbrukare samtidigt.
- 4 **Användarprogram på/av**  
– fem förinställda användarprogram finns tillgängliga, som även kan ändras.
- 5 **Redigera användarprogram**  
– användarprogrammets inställningar kan ändras. Inställningarna för följande funktioner kan ändras enligt användarens önskemål.
  - ▶ Temperatur
  - ▶ Fukt
  - ▶ Infrarött ljus
  - ▶ Belysning
  - ▶ Fläkt
  - ▶ Färgljus

### 7.3. Apparatinställningar

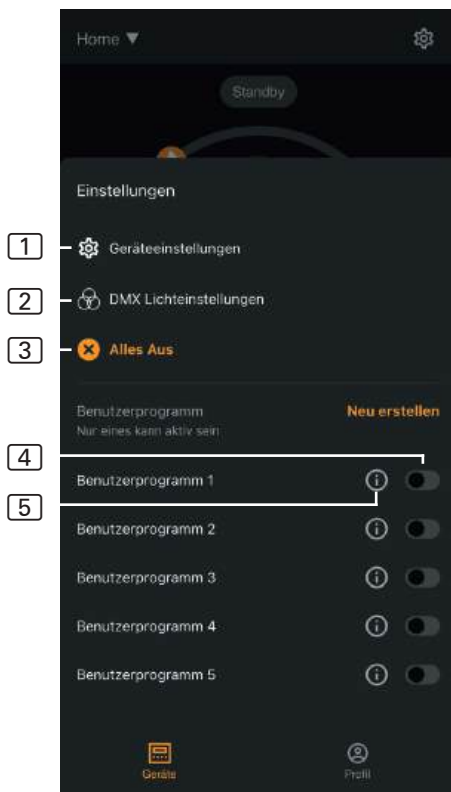

Bild 12 Apparatinställningar

- 1 **Belysning med bastuaggregat** – slår på belysningen när bastuaggregatet slås på
- 2 **Ljusstyrka** – dimningsnivåer belysning (0–100 %)
- 3 **Fläktstyrka** – dimningsnivåer fläktutgång (0–100 %)
- 4 **Påslagningstid** – inställning av hur länge bastun maximalt får vara igång i sträck.
- 5 **Reläbox-läge** – endast tillgängligt med Sentiotec Wifi Extension Box (1-053-315).
- 6 **Tidszon** – val av önskad tidszon
- 7 **Konfigurera WLAN på nytt** – konfigurera WLAN-anslutningen för wifi-modulen
- 8 **Firmware-uppdateringar** – du får förslag om nya appversioner.
- 9 **Info** – begäran om information, som exempelvis: Programversion, apparattyp osv.
- 10 **Ge nytt namn** – ge apparaten ett nytt namn i appen.
- 11 **Ta bort** – ta bort apparaten från appen.

## 7.4. Inställningar för färgat ljus

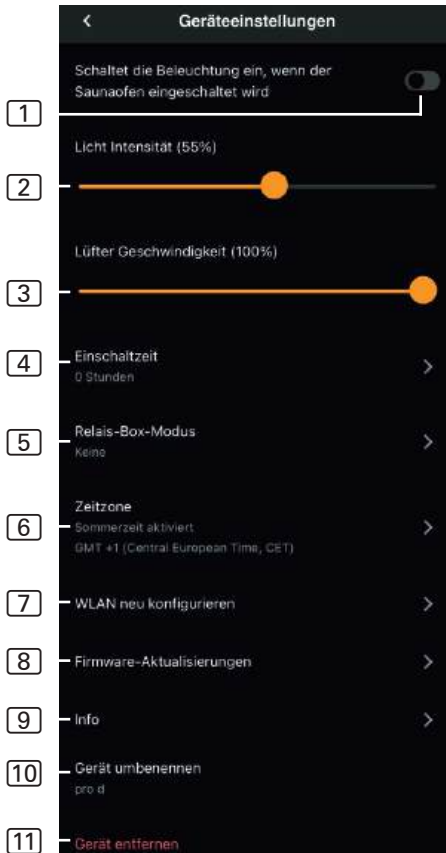

Bild 13 Inställningar för färgat ljus

- 1 **Ljusgrupp på/av** – tryck för att slå på/av
- 2 **Ge ljusgrupp nytt namn** – tryck för att ge ljusgruppen ett nytt namn
- 3 **Ljusgrupp inställningar** – tryck för att öppna, välj färg och ljusstyrka, tryck igen för att stänga
- 4 **Färg** – färginställning för öppen ljusgrupp visas – långt tryck för att komma till färgval – inställning av önskad färg med färghjul eller enskilda färger resp. omväxlande färger
- 5 **Styrka** – dimningsnivåer för färgat ljus i öppen ljusgrupp (0–100 %)



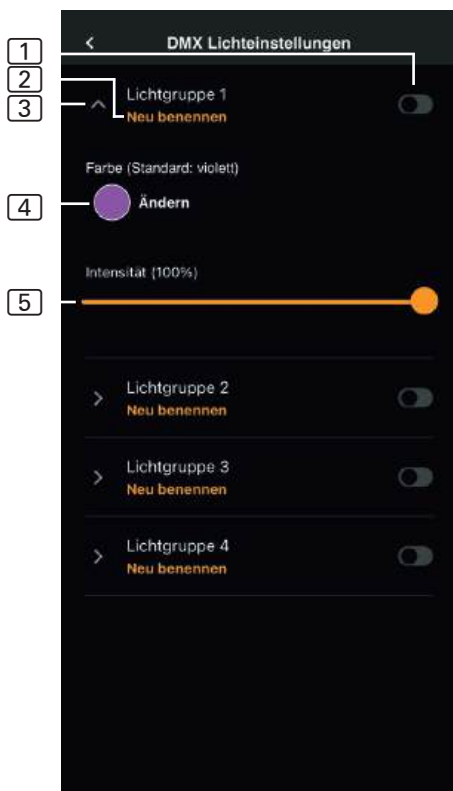

Bild 14 Standardfärger



Bild 15 Färgring

- 1 **Standard** – val mellan standardfärger och omväxlande färger
- 2 **Färgring** – anpassat val av färg
- 3 **Färger** – tryck på önskad färg för att välja den
- 4 **Färgring** – anpassat val av färger
- 5 **Färgfält** – ställ den vita cirkeln på önskad färg
- 6 **Avbryt** – avslutar val av färg och ändringarna tillämpas inte
- 7 **OK** – för att bekräfta vald färg

## 7.5. Profil



Bild 17 Profil

- 1 **Profil** – följande information kan ändras:
  - ▶ Förnamn
  - ▶ Efternamn
  - ▶ E-postadress
  - ▶ Ta bort profil
- 2 **Språk** – välj språk
- 3 **Affärsvillkor** – allmänna affärsvillkor
- 4 **Dataskydd** – dataskyddspolicy.
- 5 **Licensavtal** – licensavtal för slutanvändare
- 6 **Licenser** – licenser för öppen källkod
- 7 **Logga ut** – logga ut från din profil
- 8 **Version** – aktuell version av appen

## 8. Problemlösning

### 8.1. Felmeddelanden

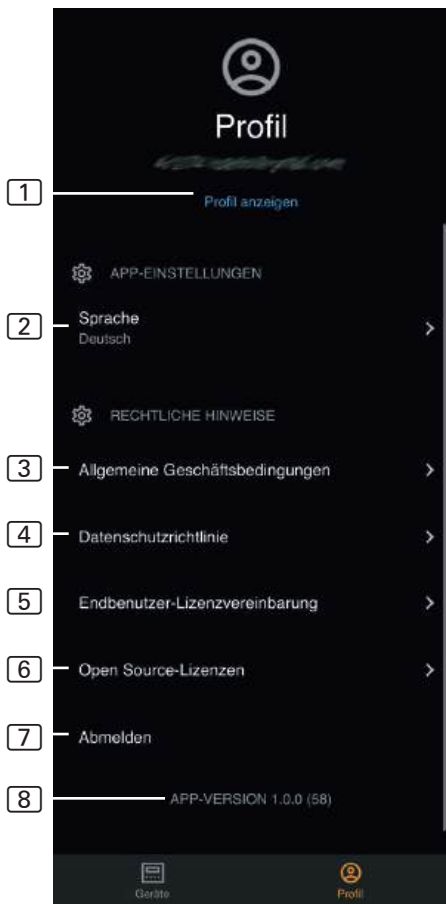
Följande tabell beskriver möjliga fel och deras orsak. Mer information och problemlösning hittar du på sentiotec HelpCenter under: [sentiotec.zendesk.com/hc/de](https://sentiotec.zendesk.com/hc/de)



Observera även felmeddelanden från styrenheten.

Beskrivning	Orsak/åtgärd
Kan inte anslutas	Se till att wifi-nätverket har tillräcklig signalstyrka. Nätverksnamnet får inte innehålla några specialtecken.
Wifi-anslutningen avbryts under upprättandet	Namnet på WLAN-nätverket innehåller otillåtna tecken.
Kan inte anslutas eller wifi-anslutningen avbryts under upprättandet	WLAN-modulen behöver åtkomst till port 8883 (säker MQTT), som måste öppnas i brandväggen. Dessutom måste en åtkomst till Network Time Protocol (NTP)-servern finnas. Kontrollera också att andra portar inte är blockerade, i synnerhet 443, 8443 och 8883.
Wifi är inte anslutet efter strömavbrott	Slå på och stäng av spänningsförsörjningen för styrenheten, kontrollera LED på wifi-modulen.
Kontroll-LED på wifi-dongeln lyser inte	Kontrollera om spänningen når wifi-dongeln via uttaget på styrenheten.
Kontroll-LED på wifi-dongeln lyser, men ingen funktion	Kontrollera att programvaran i din styrenhet är kompatibel
Felkoder: t.ex: 7,2,1 (=A,B,C)  A: Wifi-status B: Wifi-anslutningsstatus C: AWS anslutningsstatus	7: Wifi-status – AP_RUNNING 2: Wifi-anslutningsstatus – telefonen upprätthåller inte anslutningen till WLAN-modulen under installationen. 1: AWS anslutningsstatus – AWS-anslutningen avbröts kontrollera internet-anslutningen och portarna i routern.

## 9. Underhåll

Enheten behöver inte underhållas. Uppdatering sker automatiskt via internet.

## 10. Avfallshantering



- Ta hand om förpackningsmaterialet enligt gällande bestämmelser.
- Enheterna innehåller både återanvändbart material och skadliga ämnen. Släng inte en uttjänt produkt i hushållssoporna, utan lämna den till återvinning enligt gällande bestämmelser.

## 11. Tekniska data

### *Omgivningsförhållanden*

---

Omgivningstemperatur:	-20 °C till +40 °C
Skyddsklass (stänkvattenskyddad):	IP 20
Minimikrav WLAN 2,4 GHz:	1 Mbit

### *Styrenhet*

---

Mått:	83 x 56 x 24,5 mm
Drivspänning:	24 V DC max. 30 W

### *Anslutningskablar*

---

Spänningsförsörjning via ethernetkabel:	8-polig RJ45 max. 3 m
---	-----------------------

# MySentio WiFi

1-053-313 / S-WIFI01

ASENNUS- JA KÄYTTÖOHJEET  
Suomi



FI

# Sisällys

<b>1. Sananen näistä ohjeista</b>	<b>3</b>
<b>2. Tärkeitä ohjeita turvallisuutesi varmistamiseksi</b>	<b>3</b>
2.1. Käyttötarkoitus	3
2.2. Turvaohjeita asentajalle	4
2.3. Turvaohjeita käyttäjälle	4
<b>3. Tuotekuvaus</b>	<b>5</b>
3.1. Toimituskokonaisuus	5
3.2. Valinnaiset lisätarvikkeet	5
3.3. Tuotteen toiminnot	5
<b>4. Asennus ja liitântä</b>	<b>6</b>
4.1. MySentio Wifin asennus	6
4.2. MySentio Wifin liitântä	7
4.3. Liitântä home.com4:ään	7
4.4. Liitântä malleihin PRO B (B2, B3) ja PRO C (C2, C3)	7
4.5. Liitântä malleihin PRO D (D2, D2I, D3, D3I)	8
<b>5. Käyttöönotto</b>	<b>8</b>
<b>6. Toimintojen yhteenveto</b>	<b>11</b>
<b>7. Käyttö</b>	<b>12</b>
7.1. Aloitusvalikko	12
7.2. Asetukset	14
7.3. Laiteasetukset	15
7.4. Värivaloasetukset	16
7.5. Profiili	18
<b>8. Ongelmanratkaisu</b>	<b>19</b>
8.1. Virheilmoitukset	19
<b>9. Huolto</b>	<b>20</b>
<b>10. Hävittäminen</b>	<b>20</b>
<b>11. Tekniset tiedot</b>	<b>20</b>

# 1. Sananen näistä ohjeista

Lue tämä asennus- ja käyttöohje huolellisesti läpi ja säilytä opasta laitteen lähellä. Näin voit katsoa turvallisuuttasi sekä käyttöä koskevia tietoja milloin tahansa.



Asennus- ja käyttöohjeet saat myös Internet-sivujemme materiaalinla-  
tausosiosta osoitteesta [www.sentiotec.com/downloads](http://www.sentiotec.com/downloads).

## ***Symbolit ja varoitukset***

Näissä asennus- ja käyttöohjeissa annetaan varoitus ennen toimia, jotka muodostavat vaaratekijän. Näitä varoituksia on ehdottomasti noudatettava. Näin vältät esinevahingot ja loukkaantumiset.

---

### **HUOMIO!**

Tällä huomiosanalla varoitetaan esinevahingoista.

---

## ***Muut symbolit***



Tällä symbolilla merkitään vinkit ja hyödylliset ohjeet.

# 2. Tärkeitä ohjeita turvallisuutesi varmistamiseksi

## 2.1. Käyttötarkoitus

Sentiotec Wifi on tarkoitettu saunan etäohjaukseen.

Saunaohjaimen etäkäynnistystoiminnolla ohjattavan kiukaan täytyy läpäistä standardin EN 60335-2-53 kohdan 19.101 mukainen peittä-  
miskoe. Jollei kiuas täytä tätä vaatimusta, on ryhdyttävä vastaaviin  
turvatoimenpiteisiin (esim: turvakatkaisu tai ovivalvonta).

Muunlaisen käytön katsotaan poikkeavan tuotteen käyttötarkoituk-  
sesta. Tuotteen käyttötarkoituksesta poikkeava käyttö voi johtaa  
tuotteen vaurioitumiseen, vakaviin vammoihin tai kuolemaan.

## 2.2. Turvaohjeita asentajalle

- Laitteiden asennus- ja liitäntätyöt saa tehdä vain jännitteettömässä tilassa.
- Huomioi käytetyn saunaohjauksen asennusohje.
- Noudata myös sijoituspaikan paikallisia määräyksiä.
- Käännä oman turvallisuutesi vuoksi toimittajasi puoleen sellaisissa ongelmissa, joita ei käsitellä asennusohjeessa kyllin tarkasti.

## 2.3. Turvaohjeita käyttäjälle

- Alle 8-vuotiaat lapset eivät saa käyttää Wifiä.
- Yli 8-vuotiaat lapset, fyysisiltä, sensorisilta tai henkisiltä kyvyiltään rajoittuneet henkilöt sekä henkilöt, joiden kokemus ja tiedot ovat puutteellisia, saavat käyttää Wifiä seuraavin ehdoin:
  - jos he ovat valvonnan alaisina
  - jos heille on näytetty turvallinen käyttö ja he ymmärtävät vaarat, joita voi syntyä.
- Huomioi käytetyn saunaohjauksen käyttöohje.
- Käännä oman turvallisuutesi vuoksi toimittajasi puoleen sellaisissa ongelmissa, joita ei käsitellä käyttöohjeessa kyllin tarkasti.



## 3. Tuotekuvaus

### 3.1. Toimituskokonaisuus

- MySentio WiFi
- 1 kpl 1 m Ethernet-kaapelia, 8-napainen RJ45
- Asennusmateriaali
- Asennusohje

### 3.2. Valinnaiset lisätarvikkeet

- Ovianturi Home (1-052-723 / SAB00103)
- Turvakatkaisin (SFE-xxxxx)

### 3.3. Tuotteen toiminnot

Sentiotec WiFi mahdollistaa kaikkien saunanohjauksen toimintojen käytön älypuhelimien ja tablettien kaltaisten laitteiden kautta. Tämä tapahtuu lähiverkon (WLAN) kautta MySentio-sovelluksella, joka on saatavissa ilmaiseksi Android-käyttöjärjestelmää (Google Play Store) ja IOS-käyttöjärjestelmää (App Store) varten. Käyttö on ilmaista 3 vuoden ajan, minkä jälkeen siitä voi aiheutua kustannuksia.

Yhteensopivat saunaohjaimet:

- home.com4 RS485 (1-052-984 / HC4-B-RS485)
- Pro B2 (1-015-455 / PRO-B2)
- Pro B3 (1-015-457 / PRO-B3)
- Pro C2 (1-015-448 / PRO-C2)
- Pro C3 (1-015-451 / PRO-C3)
- Pro D (ainoastaan yhdessä mallin BUS-CON-D / 1-053-348 kanssa)

---

## HUOMIO!

### ***Normien mukainen toiminta***

Normien mukaisen toiminnan varmistamiseksi turvatoimet on toteutettava saunaohjaimen käyttöohjeen mukaisesti.

---

## 4. Asennus ja liitäntä

Työt saa tehdä vain jännitteettömässä tilassa.

Ota asennuksessa huomioon tekniset tiedot, katso sivu 20.

### HUOMIO!

#### **Häiriölähteet häittaavat signaalinvälitystä**

- Vedä kaikki tietojohdot erillään muista verkkojohdoista ja ohjainjohdoista.
- Suojaa yksinkertaisesti eristetyt johdot putkella (kaksoiseristys).

1. Kiinnitä Wifi-moduuli  mukana toimitetuilla ruuveilla saunaohjaimen lähelle ja sen verkon (WLAN) kantama-alueelle.
2. Sentiotec Wifi liitetään saunaohjaimen 8-napaisella Ethernet-kaapelilla seuraavien kuvien mukaisesti:
3. Kirjoita muistiin laitteiden sarjanumerot (10-paikkaiset), jotta voit syöttää ne myöhemmin sovellukseen.

Kiuas .....  
 Saunaohjain .....  
 Muut tuotteet .....

### HUOMIO!

#### **Laitteen vauriot!**

Sovelluksen asennuksen ja asetusten syötön (katso ”6. Toimintojen yhteenveto” ja ”7. Käyttö”) täytyy olla suoritettu valmiiksi ennen kuin saunaohjain kytketään päälle.

### 4.1. MySentio Wifin asennus

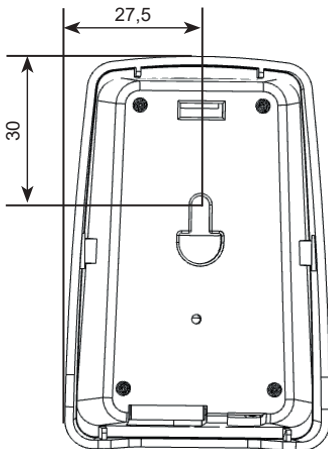

## 4.2. MySentio Wifin liittäminen

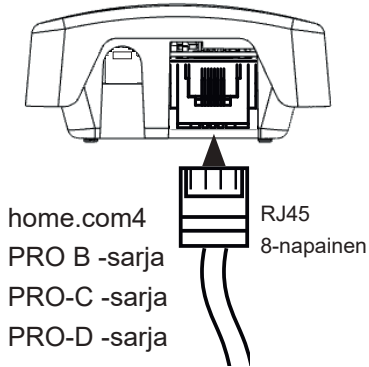

## 4.3. Liittäminen home.com4:ään

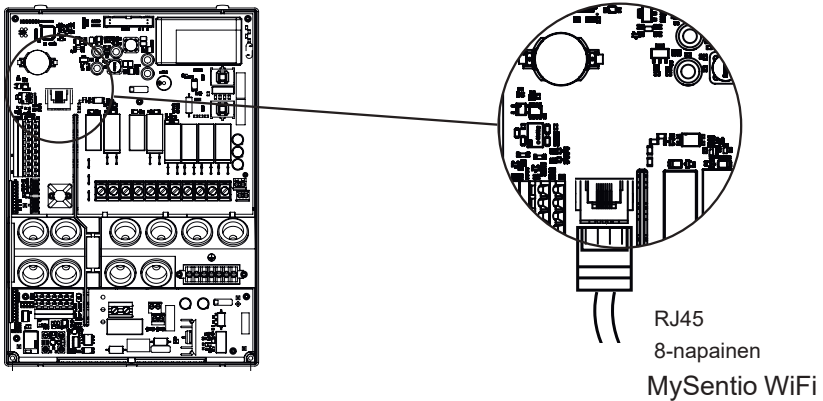

## 4.4. Liittäminen malleihin PRO B (B2, B3) ja PRO C (C2, C3)

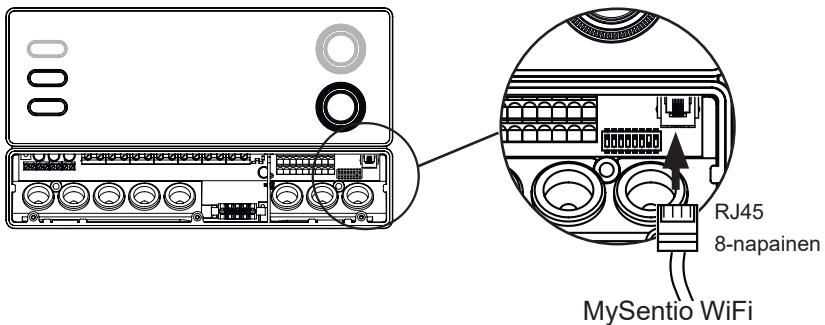

## 4.5. Liitäntä malleihin PRO D (D2, D2i, D3, D3i)

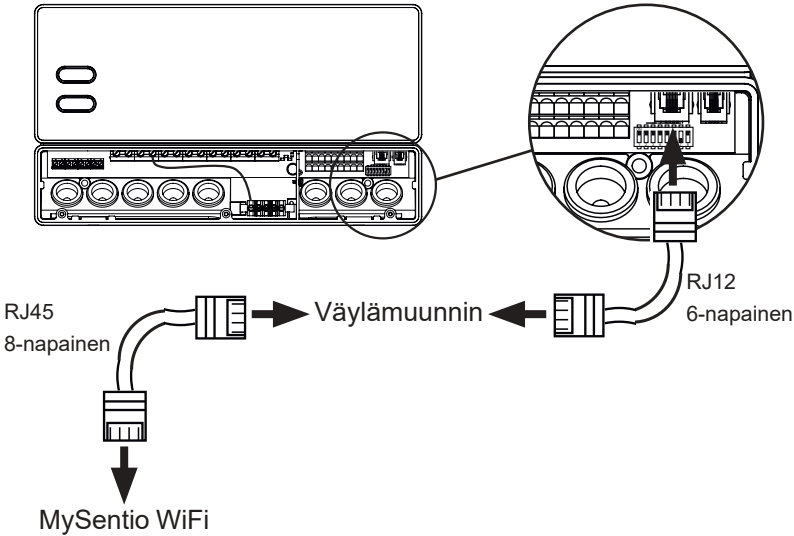

## 5. Käyttöönotto

1. Aktivoi saunaohjaimen etäkäynnistys.

### home.com4:

- Käytä kiertovalitsinta valitaksesi kaukokäynnistyskuvakkeen 
- Käynnistä „Etäkäynnistykseen valmiustila“ -käyttötila painamalla kiertovalitsinta.

### PRO B (B2, B3):

Paina lämpötilasäädintä 3 sekuntia aktivoiaksesi „Etäkäynnistykseen valmiustila“ käyttötilan (Näyttö vilkkuu  tai 30 sekunnin lähtölaskenta.)

### PRO C (C2, C3):

- Käännä ylävalitsin kaukokäynnistyskuvakkeen kohdalle 
- Paina alempaa säätönappia aktivoiaksesi ”Etäkäynnistykseen valmiustila” käyttötilan (Mainos „on“ tai 30 sekunnin lähtölaskenta.)

### PRO D (D2, D2i, D3, D3i):

- Saunan ohjaus valmiustilassa (Mainos „---“)
- Paina virtapainiketta ja tilapainiketta samanaikaisesti 3 sekunnin ajan aktivoiaksesi „Standby for remote control“ -käyttötilan (Mainos „rc“ tai 30 sekunnin lähtölaskenta.)



Huomioi kunkin ohjauslaitteen käyttöohjeet - „Etäkäynnistykseen valmiustila“



MySentio-sovelluksen käyttöönottoa varten saunan ohjaus PITÄÄ olla "Etäkäynnistyksen valmiustila" -tilassa!

2. Lataa MySentio-sovellus älypuhelimellesi tai tablettiisi.
  - ▶ Avaa sovellus ja rekisteröidy.
  - ▶ Noudata sovelluksen ohjeita.
3. Rekisteröinti (kuva 1-3):
  - ▶ Täytä kaikki kentät, suosittelemme että merkitset sähköpostiosoitteen ja salasanan muistiin.



Kuva 1 Rekisteröinti/  
kirjautuminen



Kuva 2 Rekisteröinti

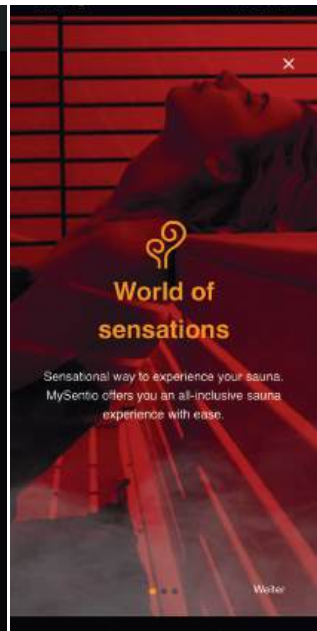

Kuva 3 World of sensations



Jos olet unohtanut salasanasasi, syötä sähköpostiosoite, jota olet käyttänyt rekisteröitymisen yhteydessä. Saat tämän jälkeen ohjeet salasanan vaihtamisesta.

## 4. Lisää uusi laite: (Kuva 4-5):

- ▶ Valitse laitteesi ja napauta sen alla olevaa kytkintä. (Kuva 6)



Kuva 4 Ensimmäiset vaiheet



Kuva 5 Asetukset



Kuva 6 Laitteen valinta

- ▶ Yhdistä WiFi älypuhelimteen Pairing-painikkeella. (Kuva 7)
- ▶ Nimeä laite uudelleen ja odota, kunnes sovelluksen lataus on valmis. (Kuva 8)
- ▶ Valitse WLAN (täytyy olla 2,4 GHz!)
- ▶ Syötä laitteidesi sarjanumerot. (Kuva 9)



Kuva 7 Pariliitoksen muodostus



Kuva 8 Uudelleen nimeäminen

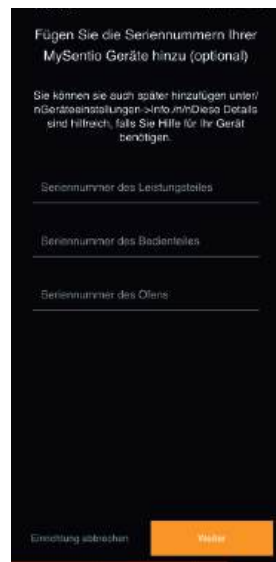

Kuva 9 Sarjanumerot

## 6. Toimintojen yhteenveto



Sentiotec Wifi voi ohjata vain käytettävän saunaohjaimen toimintoja (esim.: Pro-sarja – EI värivaloa, suomalaisen saunakäytön ohjaimet – EI höyrystintä)

	Saunan lämpötila	Kosteus	Infrapuna (lisälähtö)	Valo kytkettävissä	Valo säädettävissä	Tuuletin kytkettävissä	Tuuletin säädettävissä	Kesto aika	Värivalo	Käyttäjiohjelma
home.com4 RS485	X	X	X	X		X		X	X	X
PRO B2	X									
PRO B3	X	X								
PRO C2	X		X	X	X	X	X	X		X
PRO C3	X	X	X	X	X	X	X	X		X
PRO D2	X			X	X	X	X	X		X
PRO D2i	X		X	X	X	X	X	X		X
PRO D3	X	X		X	X	X	X	X		X
PRO D3i	X	X	X	X	X	X	X	X		X

## 7. Käyttö

### 7.1. Aloitusvalikko

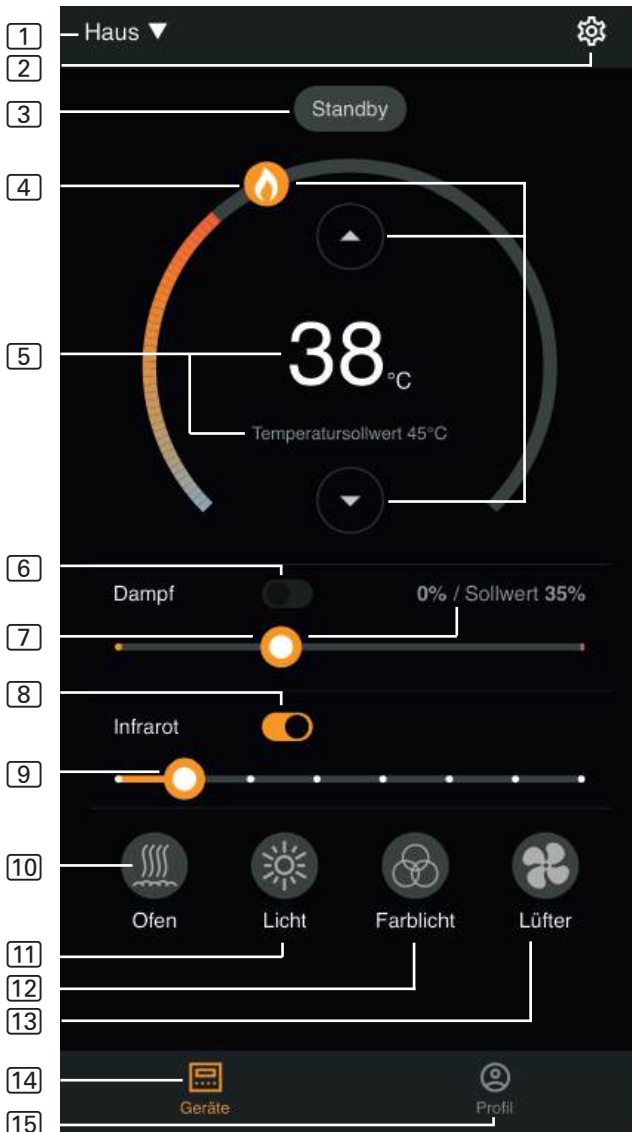

Kuva 10 Aloitusvalikko





Sentiotec Wifi voi ohjata vain käytettävän saunaohjaimen toimintoja (esim.: Pro-sarja – EI värivaloa, suomalaisen saunakäytön ohjaimet – EI höyrystintä) – katso sivu 11

- 1 **Laitteet** – vaihtaminen laitteiden välillä tai uusien laitteiden lisääminen.
- 2 **Asetukset** – katso sivu 14
- 3 **Tila** – tilanäyttö (valmiustila, päällä, pois)
- 4 **Lämpötila** – halutun lämpötilan asettaminen (asetusarvo)  
Lämpötilan nostaminen/laskeminen painikkeella nuoli ylös/alas tai siirtämällä liekkiä ympyrässä
- 5 **Lämpötilan näyttö** – näyttää asettaminen yhteydessä valitun lämpötilan (asetusarvo), alkaa 3 s kuluttua näyttämään mitatun lämpötilan (todellinen arvo).
- 6 **Kosteus** – yhdistelmäkäyttö päälle/pois – voidaan kytkeä päälle vain, kun kiuas on kytketty päälle (katso 11)
- 7 **Kosteuden intensiteetti** – halutun kosteuden asettaminen (asetusarvo)  
Suurin asetettavissa oleva ohjekosteus riippuu saunan lämpötilasta.  
Mitä korkeampi saunan lämpötila, sitä alhaisempi on suurin asetettavissa oleva kosteusarvo (katso käytettävän saunaohjaimen käyttöohje)
- 8 **Infrapuna** – infrapunasäteilijä päälle/pois
- 9 **Infrapunan voimakkuus** – infrapunasäteilijän säätötasot 1–7
- 10 **Kiuas** – kiuas päälle/pois
- 11 **Valo** – löylyhuoneen valo päälle/pois, jos säädettävissä, pääset symbolia pitkään painamalla laiteasetuksiin – katso sivu 15
- 12 **Tuuletin** – tuuletin päälle/pois, jos säädettävissä, pääset symbolia pitkään painamalla laiteasetuksiin – katso sivu 15
- 13 **Värivalo** – värivalo päälle/pois, symbolia pitkään painamalla pääset laiteasetuksiin – katso sivu 15
- 14 **Laitteet** – takaisin aloitusvalikkoon
- 15 **Profiili** – katso sivu



Pitkä painallus: pidä symbolia painettuna 3 sekunnin ajan



### VAARA!

Varmista aina, ettei kiukaan päällä ole syttyviä esineitä, kun saunahuone otetaan käyttöön.

## 7.2. Asetukset

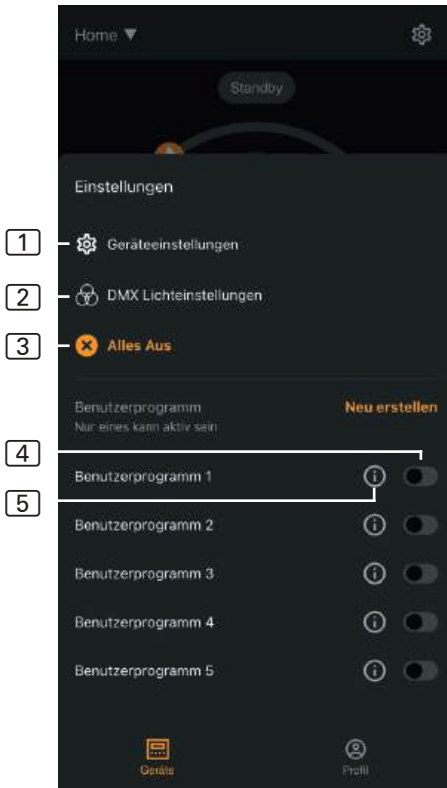

Kuva 11 Asetukset

- 1 **Laiteasetukset** – katso sivu 15
- 2 **Värivaloasetukset**  
– katso sivu 16
- 3 **Kaikki pois päältä** – kytkee kaikki päällekytketyt toiminnot samalla kertaa pois päältä.
- 4 **Käyttäjäohjelma päälle/pois**  
– käytettävissä on 5 esiasetettua käyttäjäohjelmaa, joita voidaan muuttaa.
- 5 **Käyttäjäohjelman muokkaus**  
– käyttäjäohjelmien asetuksia voidaan muuttaa. Seuraavien toimintojen asetuksia voidaan muuttaa käyttäjien toiveiden mukaan.
  - ▶ Lämpötila
  - ▶ Kosteus
  - ▶ Infrapuna
  - ▶ Valaisin
  - ▶ Tuuletin
  - ▶ Värivalo

### 7.3. Laiteasetukset

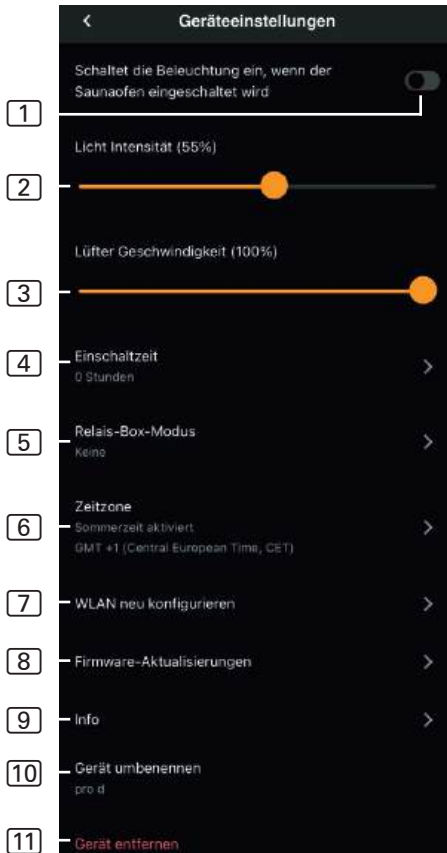

Kuva 12 Laiteasetukset

- 1 **Valaistus kiukaan kanssa** – kytkee valaistuksen päälle, kun kiuas kytketään päälle
- 2 **Löylyhuoneen valon voimakkuus** – löylyhuoneen valon säätötasot (0–100 %)
- 3 **Tuulettimen voimakkuus** – tuulettimen säätötasot (0–100 %)
- 4 **Päälläoloaika** – asetus, kuinka kauan saunan tulee olla enintään yhtäjakoisesti päällä.
- 5 **Relay-Box-tila** – käytettävissä vain sentitec Wifi Extension Boxin kanssa (1-053-315).
- 6 **Aikavyöhyke** – halutun aikavyöhykkeen valinta
- 7 **Konfiguroi WLAN uudelleen** – Wifi-moduulin WLAN-yhteyden konfigurointi
- 8 **Laiteohjelmistopäivitykset** – sinulle ehdotetaan uusia sovellusversioita.
- 9 **Info** – laitteen tietojen kysely, kuten esimerkiksi: ohjelmistoversio, laitetyyppi jne.
- 10 **Nimeä uudelleen** – laitteen uudelleen nimeäminen sovelluksessa.
- 11 **Poista** – laitteen poistaminen sovelluksesta.

## 7.4. Värivaloasetukset

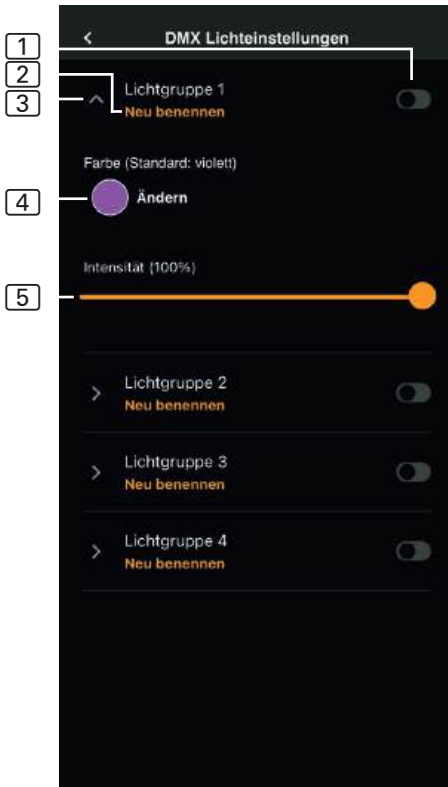

Kuva 13 Värivaloasetukset

- 1 **Valoryhmä päälle/pois** – kytke päälle/pois napauttamalla
- 2 **Nimeä valoryhmä uudelleen** – nimeä uudelleen napauttamalla
- 3 **Valoryhmän asetukset** – avaa napauttamalla, tämän jälkeen voit valita värin ja voimakkuuden, sulje napauttamalla uudelleen
- 4 **Väri** – avatun valoryhmän väriasetus näytetään – pitkällä painalluksella pääset värin valintaan – haluttu väri asetetaan väripyörällä tai yksittäisellä värillä tai värikerrolla
- 5 **Voimakkuus** – avatun valoryhmän värivalon säätötasot (0–100 %)

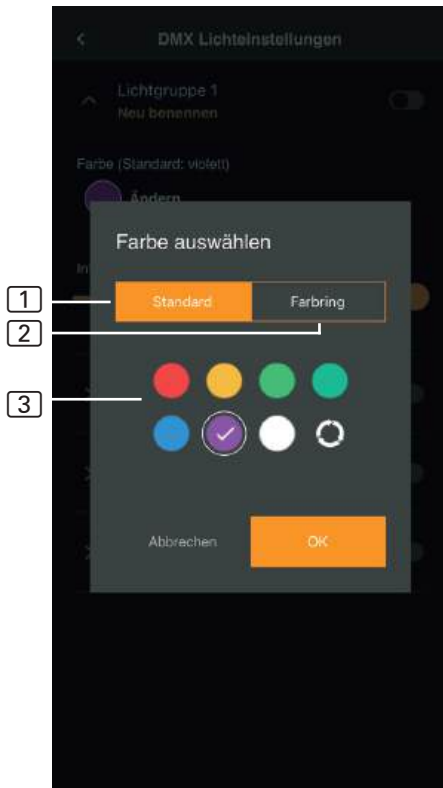

Kuva 14 Vakiovärit

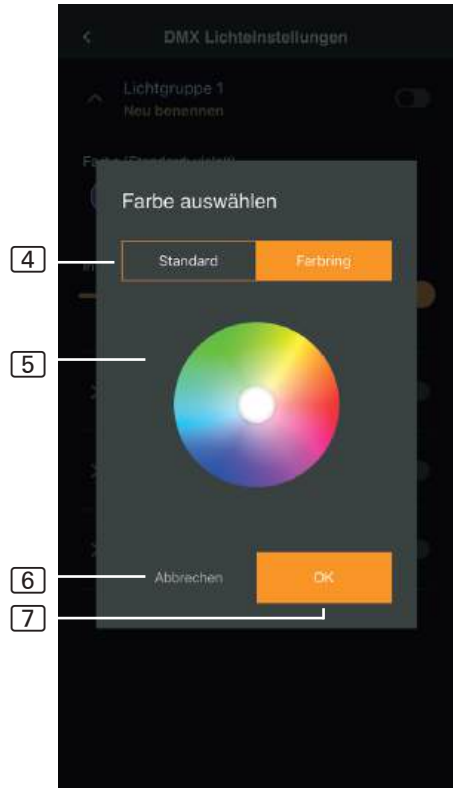

Kuva 15 Värengas

- 1 **Vakio** – valinta vakioväreistä ja värikierrosta
- 2 **Värengas** – yksilöllinen värivalinta
- 3 **Värit** – valitse haluamasi väri napauttamalla sitä
- 4 **Värengas** – yksilöllisesti valittavat värit
- 5 **Värikenttä** – aseta valkoisella reunuksella varustettu ympyrä halutun värin päälle
- 6 **Keskeytä** – sulkee värin valinnan; muutoksia ei oteta käyttöön
- 7 **OK** – valitun värin ottamiseksi käyttöön

## 7.5. Profiili

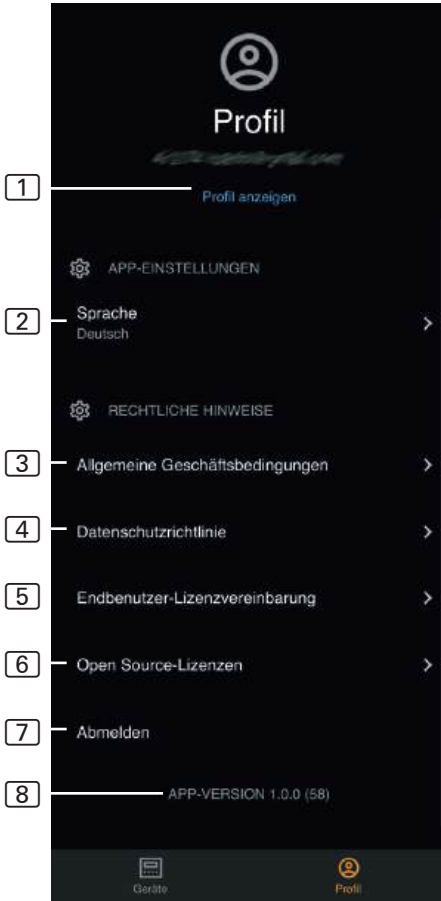

Kuva 17 Profiili

- 1 **Profiili** – voit muuttaa seuraavia tietoja:
  - ▶ Etunimi
  - ▶ Sukunimi
  - ▶ Sähköpostiosoite
  - ▶ Profiilin poistaminen
- 2 **Kieli** – Kielen valinta
- 3 **Sopimusehdot** – yleiset sopimusehdot
- 4 **Tietosuoja** – tietosuojakäytäntö.
- 5 **Lisenssisopimus** – loppukäyttäjän lisenssisopimus
- 6 **Lisenssit** – avoimen lähdekoodin lisenssit
- 7 **Uloskirjautuminen** – kirjaudu ulos profiilistasi
- 8 **Versio** – sovelluksen kulloinenkin versio

## 8. Ongelmanratkaisu

### 8.1. Virheilmoitukset

Seuraavassa taulukossa on kuvattu mahdolliset virheet ja niiden aiheuttajat. Lisätietoa ja ohjeita on saatavana sentiotec HelpCenter -sivulta osoitteesta: [sentiotec.zendesk.com/hc/de](https://sentiotec.zendesk.com/hc/de)



Huomioi lisäksi myös saunaohjaimesi vastaavat virheilmoitukset.

Kuvaus	Syy / ratkaisu
Ei voi yhdistää	Varmista, että WiFi-verkko, johon yhteys halutaan muodostaa, on käytettävissä ja että sen voimakkuus on riittävä. Verkon nimi ei saa sisältää mitään erikoismerkkejä.
WiFi-yhteys katkeaa asennuksen aikana	WLAN-verkon nimi sisältää luvattomia merkkejä.
Ei voi yhdistää tai WiFi-yhteys katkeaa asennuksen aikana	WLAN-moduuli tarvitsee pääsyn porttiin 8883 (suojattu MQTT), jonka on oltava auki palomuurissa. Lisäksi pääsyn Network Time Protocol (NTP) -palvelimelle on oltava mahdollinen. Tarkista myös, että muita portteja ei ole estetty, erityisesti portteja 443, 8443 ja 8883.
Yhteyttä WiFi-verkkoon ei ole sähkökatkoksen jälkeen	Kytke saunan ohjausyksikön virta pois päältä ja päälle, tarkista WiFi-moduulin LED-valo.
WiFi-donglen LED-merkkivalo ei pala	Tarkasta, saako WiFi-dongle jännitettä saunaohjaimen liitännästä.
WiFi-donglen LED-merkkivalo palaa, mutta se ei silti toimi	Tarkasta ohjaimesi ohjelmistoversion yhteensopivuus
Virhekoodit, esim.: 7,2,1 (=A,B,C) A: WiFi:n tila B: WiFi-yhteyden tila C: AWS-yhteyden tila	7: WiFi:n tila - AP_RUNNING 2: WiFi-yhteyden tila – puhelin ei pidä yllä yhteyttä WLAN-moduuliin käytön aikana. 1: AWS-yhteyden tila – AWS-yhteys katkennut, tarkasta reitittimen internet ja portit.

## 9. Huolto

Laite ei tarvitse huoltoa. Päivittäminen tapahtuu automaattisesti, internetyhteyden kautta.

## 10. Hävittäminen



- Hävitä pakkausmateriaali voimassaolevien määräysten mukaisesti.
- Laiteromussa on kierrätettäviä materiaaleja, mutta myös haitallisia aineita. Älä siis missään tapauksessa hävitä laiteromua sekajätteen mukana, vaan hävitä laite paikallisten voimassa olevien määräysten mukaisesti.

## 11. Tekniset tiedot

### *Ympäristövaatimukset*

---

Ympäristön lämpötila:	-20 °C ... +40 °C
Kotelointiluokka (roiskevesisuojattu):	IP 20
Vähimmäisvaatimus WLAN 2,4 GHz:	1 Mbit

### *Ohjainyksikkö*

---

Mitat:	83 x 56 x 24,5 mm
Käyttöjännite:	24 V DC maks. 30 W

### *Liitäntäjohdot*

---

Jännitteensyöttö Ethernet-kaapelin kautta:	8-napainen RJ45 maks. 3 m
--	---------------------------



# MySentio WiFi

1-053-313 / S-WIFI01

NÁVOD K MONTÁŽI A POUŽITÍ  
Česky



CS

# Obsah

<b>1. O tomto návodu</b>	<b>3</b>
<b>2. Důležité pokyny pro vaši bezpečnost</b>	<b>3</b>
2.1. Použití v souladu s určením	3
2.2. Bezpečnostní pokyny pro montéra	4
2.3. Bezpečnostní informace pro uživatele	4
<b>3. Popis výrobku</b>	<b>5</b>
3.1. Rozsah dodávky	5
3.2. Volitelné příslušenství	5
3.3. Funkce výrobku	5
<b>4. Montáž a připojení</b>	<b>6</b>
4.1. Montáž zařízení MySentio WiFi	6
4.2. Připojení MySentio WiFi	7
4.3. Připojení na home.com4	7
4.4. Připojení na PRO-B (B2, B3) a PRO-C (C2, C3)	7
4.5. Připojení na PRO-D (D2, D2I, D3, D3I)	8
<b>5. Uvedení do provozu</b>	<b>8</b>
<b>6. Přehled funkcí</b>	<b>11</b>
<b>7. Obsluha</b>	<b>12</b>
7.1. Nabídka Home	12
7.2. Nastavení	14
7.3. Nastavení přístroje	15
7.4. Nastavení barevného světla	16
7.5. Profil	18
<b>8. Řešení problémů</b>	<b>19</b>
8.1. Chybová hlášení	19
<b>9. Údržba</b>	<b>20</b>
<b>10. Likvidace</b>	<b>20</b>
<b>11. Technické údaje</b>	<b>20</b>

## 1. O tomto návodu

Tento návod k montáži a použití si důkladně přečtěte a uschovejte jej v blízkosti přístroje. Tak si můžete vždy dodatečně přečíst informace o bezpečnosti a obsluze.



Tento návod k montáži a použití naleznete také v sekci ke stažení na našem webu na adrese [www.sentiotec.com/downloads](http://www.sentiotec.com/downloads).

### ***Symboly ve výstražných pokynech***

V tomto návodu k montáži a použití je text o činnostech, z nichž vyplývá určité riziko, uvozen výstražným pokynem. Tyto výstražné pokyny bezpodmínečně dodržujte. Zabráníte tak věcným škodám a poraněním.

#### **POZOR!**

Tento signální symbol upozorňuje na věcné škody.

### ***Jiné symboly***



Tento symbol označuje tipy a užitečné pokyny.

## 2. Důležité pokyny pro vaši bezpečnost

### 2.1. Použití v souladu s určením

Přístroj Sentiotec Wifi slouží k dálkovému ovládání sauny.

Saunová kamna řízená funkcí dálkového zapnutí řídicí jednotky sauny musí vyhovět kontrole krytu podle normy EN 60335-2-53 odstavec 19.101. Pokud kamna nesplňují tento předpoklad, musí se přijmout odpovídající bezpečnostní opatření (například: bezpečnostní vypnutí nebo hlídání dveří)

Jakékoli jiné použití nad tento rámec se považuje za použití v rozporu s určením. Použití v rozporu s určením může vést k poškození výrobku, vážným zraněním nebo smrti.

## 2.2. Bezpečnostní pokyny pro montéra

- Práce při montáži a připojování přístrojů se smí provádět pouze ve stavu bez napětí.
- Dodržujte návod k montáži použité řídicí jednotky sauny.
- Dodržujte také místní předpisy v místě instalace.
- V případě problémů, které nejsou dostatečně podrobně řešeny v návodu k montáži, se v zájmu vlastní bezpečnosti obraťte na svého dodavatele.

## 2.3. Bezpečnostní informace pro uživatele

- Bezdrátové Wi-Fi zařízení nesmí používat děti do 8 let věku.
- Wi-Fi zařízení smí používat děti ve věku nad 8 let, osoby s omezenými fyzickými, smyslovými nebo duševními schopnostmi a osoby s nedostatečnými zkušenostmi a znalosti za následujících podmínek:
  - pokud jsou pod dozorem,
  - pokud jim bylo správné používání předvedeno a rozumějí rizikům, která mohou vzniknout.
- Dodržujte návod k použití instalované řídicí jednotky sauny.
- V případě problémů, které nejsou dostatečně podrobně řešeny v návodu k použití, se v zájmu vlastní bezpečnosti obraťte na svého dodavatele.

## 3. Popis výrobku

### 3.1. Rozsah dodávky

- MySentio WiFi
- 1 ks 1 m kabelu sítě Ethernet, 8pólový konektor RJ45
- Montážní materiál
- Montážní návod

### 3.2. Volitelné příslušenství

- Dvěřní snímač Home (1-052-723 / SAB00103)
- Bezpečnostní vypnutí (SFE-xxxxx)

### 3.3. Funkce výrobku

Sentiotec WiFi umožňuje ovládání všech současných funkcí ovládání sauny prostřednictvím přístrojů, jako je chytrý telefon a tablet. Ovládání se děje prostřednictvím místní bezdrátové sítě (WLAN) s použitím aplikace MySentio, která je k dispozici zdarma pro systémy Android (Google Play Store) a IOS (App Store). Předplatné je 3 roky zdarma, poté mohou vzniknout případné náklady.

Kompatibilní řídicí jednotky sauny:

- home.com4 RS485 (1-052-984 / HC4-B-RS485)
- Pro B2 (1-015-455 / PRO-B2)
- Pro B3 (1-015-457 / PRO-B3)
- Pro C2 (1-015-448 / PRO-C2)
- Pro C3 (1-015-451 / PRO-C3)
- Pro D (jen ve spojení s BUS-CON-D / 1-053-348)

---

#### **POZOR!**

#### ***Standardní provoz v souladu s normami***

K zajištění provozu v souladu s normami je třeba nainstalovat bezpečnostní preventivní opatření v souladu s návodem k obsluze řídicí jednotky sauny.

---

## 4. Montáž a připojení

Práce se smí provádět pouze po odpojení napájení.

Při montáži respektujte technické údaje na strana 20.

### POZOR!

#### **Zdroje rušení narušují přenos signálů**

- Instalujte všechny datové vodiče samostatně mimo ostatní síťové rozvody a řídicí kabely.
- Chraňte vodiče s jednoduchou izolací instalací do průchodky (dvojitá izolace).

1. Přiloženými šrouby připevněte modul Wi-Fi  v blízkosti řídicí jednotky sauny a v dosahu její sítě (WLAN).
2. Síť Wi-Fi Sentiotec se připojuje k řídicí jednotce sauny 8kolíkovým kabelem Ethernet, jak je znázorněno na následujících obrázcích:
3. Poznamenejte si sériová čísla (10místná) svých přístrojů, abyste je mohli později zadat do aplikace.

Saunová kamna .....  
 Řízení sauny .....  
 Ostatní produkty .....

### POZOR!

#### **Poškození přístroje!**

Instalace aplikace a zadávání jejích nastavení (viz „6. Přehled funkcí“ a „7. Obsluha“) musí být dokončeny před zapnutím řídicí jednotky sauny.

### 4.1. Montáž zařízení MySentio WiFi

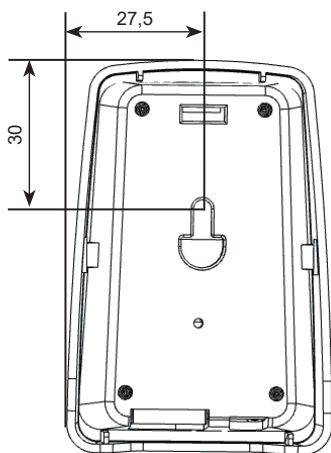

## 4.2. Připojení MySentio WiFi

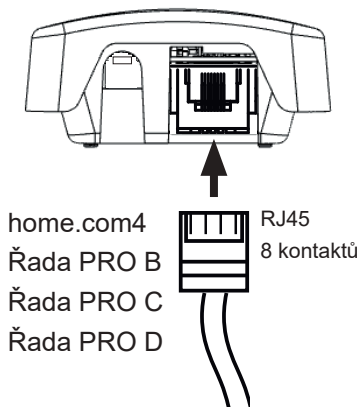

## 4.3. Připojení na home.com4

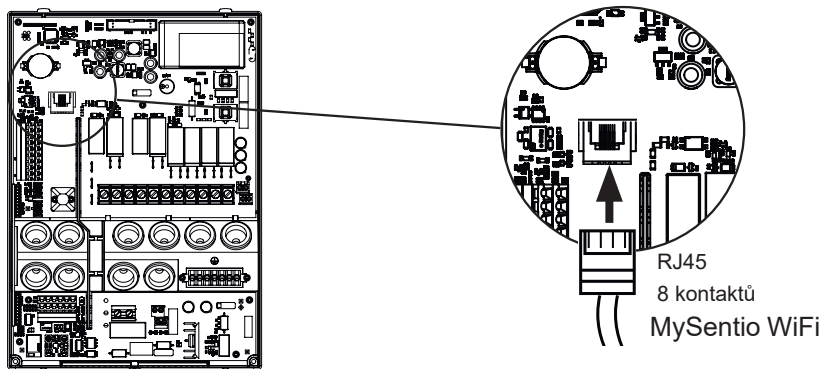

## 4.4. Připojení na PRO-B (B2, B3) a PRO-C (C2, C3)

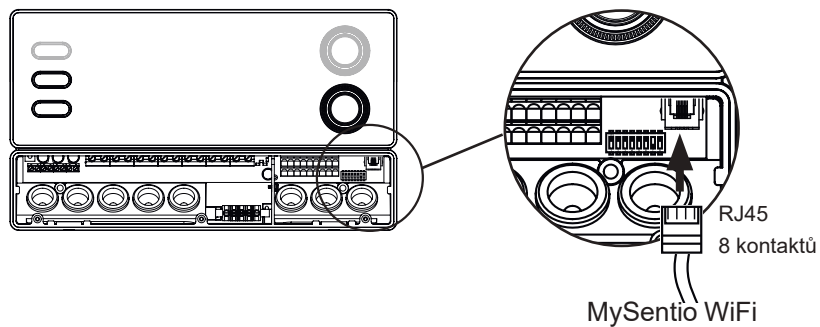

## 4.5. Připojení na PRO-D (D2, D2i, D3, D3i)

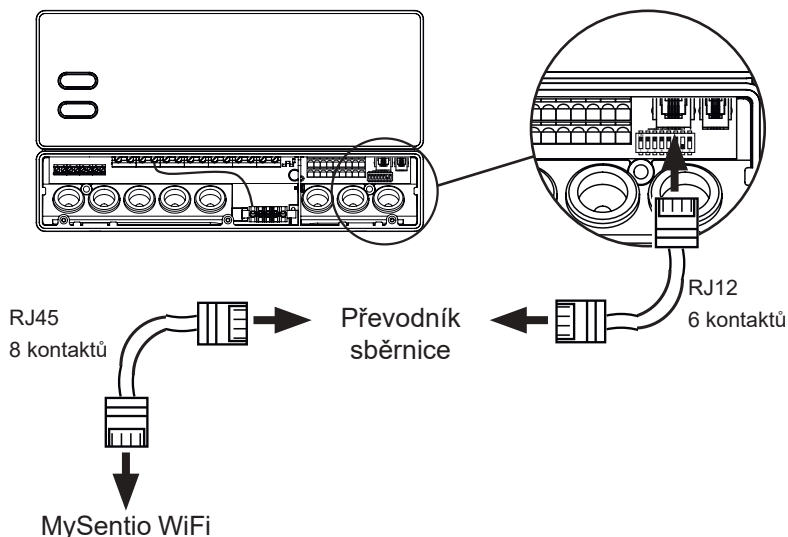

## 5. Uvedení do provozu

1. Aktivujte dálkový start na ovládání sauny.

### home.com4:

- Pomocí otočného voliče vyberte ikonu vzdáleného startu 
- Stisknutím otočného voliče spustíte provozní režim „Pohotovostní režim pro dálkové ovládání“.

### PRO B (B2, B3):

Stisknutím ovladače teploty na 3 sekundy aktivujete provozní režim „Pohotovostní režim pro dálkové ovládání“. (Reklama  bliká nebo odpočítávání 30 sekund.)

### PRO C (C2, C3):

- Otočte horním ovladačem na ikonu vzdáleného startu 
- Stisknutím spodního otočného ovladače aktivujete provozní režim „Pohotovostní režim pro dálkové ovládání“. (Reklama „on“ nebo odpočítávání 30 sekund.)

### PRO D (D2, D2i, D3, D3i):

- SOvládání sauny v pohotovostním režimu(Reklama „---“)
- Drücken Sie für 3 Sekunden gleichzeitig die Ein/Aus-Taste und die Mode-Taste um die Betriebsart „Pohotovostní režim pro dálkové ovládání“ zu aktivieren (Reklama „rc“ onebo odpočítávání 30 sekund.)



Dodržujte prosím návod k obsluze příslušného ovládacího zařízení - „Pohotovostní režim pro dálkové ovládání“





Pro nastavení aplikace MySentio MUSÍ být ovládání sauny v Pohotovostním režimu pro dálkové ovládání!

2. Stáhněte si aplikaci „MySentio“ do svého chytrého telefonu nebo tabletu
  - ▶ Otevřete aplikaci a zaregistrujte se.
  - ▶ Postupujte podle pokynů aplikace.
3. Registrace (obr. 1-3):
  - ▶ Vyplňte všechna pole a nejráději si poznamenejte e-mail a heslo.



Obr. 1 Registrace/  
přihlášení



Obr. 2 Registrace



Obr. 3 World of  
sensations



Jestliže jste zapomněli své heslo, jednoduše zadejte e-mailovou adresu, kterou jste použili při registraci. Poté obdržíte pokyny ke změně hesla.

4. Přidat nový přístroj: (Obr. 4-5):

- ▶ Zvolte svůj přístroj a klepněte na přepínač pod ním. (Obr. 6)



Obr. 4 První kroky



Obr. 5 Instalace



Obr. 6 Volba přístroje

- ▶ Tlačítkem párování spojte WiFi s chytrým telefonem. (Obr. 7)
- ▶ Přístroj přejmenujte a počkejte, až se aplikace celá načte. (Obr. 8)
- ▶ Vyberte WLAN (musí být 2,4 GHz!)
- ▶ Zadejte sériová čísla svých přístrojů. (Obr. 9)



Obr. 7 Párování



Obr. 8 Přejmenování

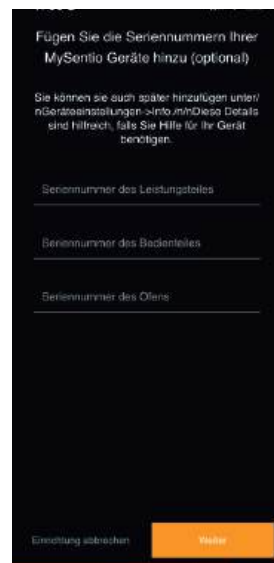

Obr. 9 Sériová čísla

## 6. Přehled funkcí



Sentiotec Wifi může ovládat pouze funkce použitého ovládání sauny (např.: Řada Pro – ŽÁDNÉ barevné světlo, řídicí jednotky k provozu finské sauny – ŽÁDNÝ odpařovač).

	Teplota sauny	Vlhkost	Infračervené záření (přídavný výstup)	Přepínatelné světlo	Stimulovatelné světlo	Přepínání ventilátoru	Tlumení činnosti ventilátoru	Doba chodu	Barevné světlo	Uživatelský program
home.com4 RS485	X	X	X	X		X		X	X	X
PRO B2	X									
PRO B3	X	X								
PRO C2	X		X	X	X	X	X	X		X
PRO C3	X	X	X	X	X	X	X	X		X
PRO D2	X			X	X	X	X	X		X
PRO D2i	X		X	X	X	X	X	X		X
PRO D3	X	X		X	X	X	X	X		X
PRO D3i	X	X	X	X	X	X	X	X		X

## 7. Obsluha

### 7.1. Nabídka Home

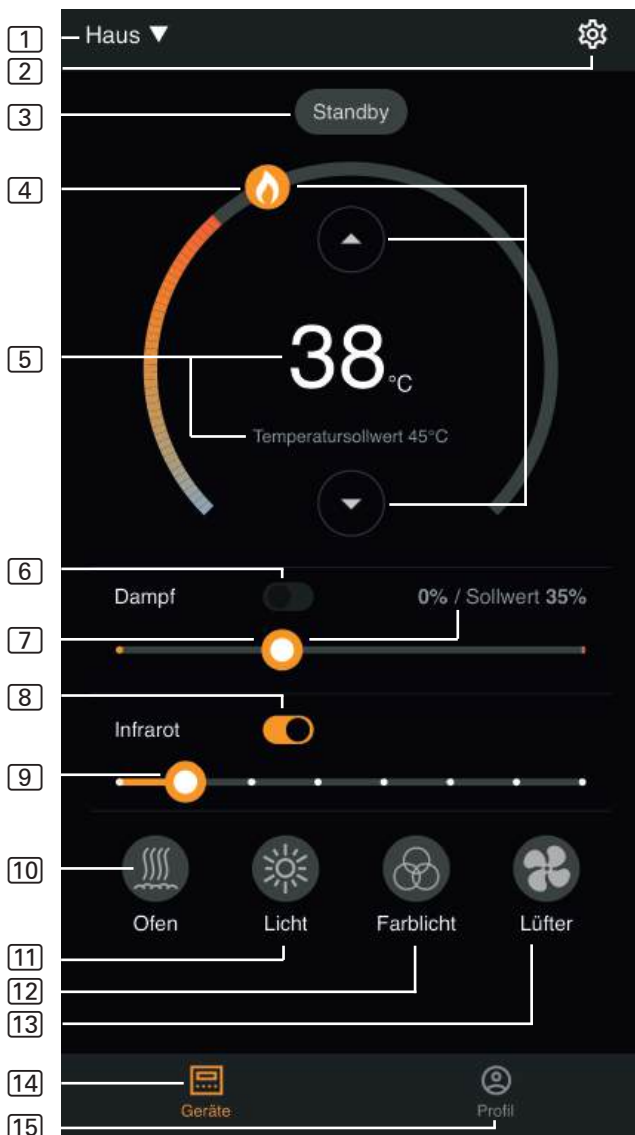

Obr. 10 Nabídka Home



Sentiotec Wifi může ovládat pouze funkce použitého ovládání sauny (např.: Řada Pro – ŽÁDNÉ barevné světlo, řídicí jednotky pro provoz finské sauny – ŽÁDNÝ odpařovač) – viz strana 11

- 1 **Přístroje** – přepínání mezi přístroji nebo přidat nový přístroj.
- 2 **Nastavení** – viz strana 14
- 3 **Stav** – zobrazení stavu (pohotovostní režim Standby, On, Off)
- 4 **Teplota** – Nastavení požadované teploty (žádané hodnoty)  
Zvýšení/snížení teploty pomocí šipky nahoru/dolů nebo  
Přesunutí plamene na kružnici
- 5 **Zobrazení teploty** – při nastavování zobrazuje zvolenou teplotu (požadovanou hodnotu), po 3 s se změnil na zobrazení měřené teploty (skutečné hodnoty).
- 6 **Vlhkost** – kombinovaný režim zapnuto/vypnuto – lze zapnout pouze tehdy, je-li zapnuto topení (viz 11)
- 7 **Intenzita vlhkosti** – nastavení požadované vlhkosti (žádané hodnoty)  
Maximální nastavitelná vlhkost závisí na teplotě sauny. Čím vyšší je teplota sauny, tím nižší je maximální nastavitelná hodnota vlhkosti (viz návod k obsluze použitého ovládání sauny).
- 8 **Infračervené záření** – Zapnutí/vypnutí infračerveného zářiče
- 9 **Intenzita infračerveného záření** – úroveň stmívání IR zářičů 1-7
- 10 **Kamna** – Zapnutí/vypnutí kamen
- 11 **Light** – osvětlení kabiny rozsvícené/zhasnuté, pokud je možné stmívat pomocí Longpress v nastavení jednotky – viz strana 15.
- 12 **Ventilátor** – zapnutí/vypnutí ventilátoru, pokud je možné snížení výkonu pomocí Longpress k nastavení jednotky – viz strana 15.
- 13 **Barevné světlo** – Barevné světlo rozsvíceno/zhasnuto, dlouhým stiskem nastavení jednotky – viz strana 15.
- 14 **Přístroje** – zpět k nabídce Home
- 15 **Profil** – viz stránka



Dlouhé stisknutí: stiskněte a podržte symbol po dobu 3 sekund



### NEBEZPEČÍ!

Před uvedením saunové kabiny do provozu se ujistěte, že na saunových kamnech nikdy neleží žádné hořlavé předměty.

## 7.2. Nastavení

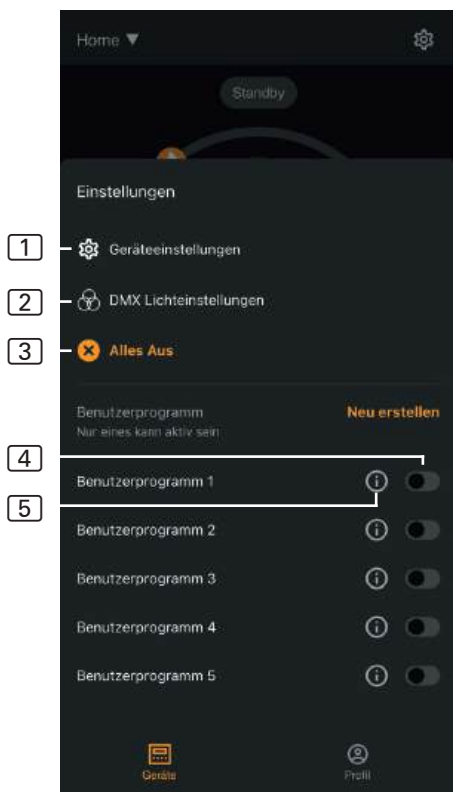

Obr. 11 Nastavení

- 1 **Nastavení přístroje**  
– viz strana 15
- 2 **Nastavení barevného světla**  
– viz strana 16
- 3 **Vše vypnuto** – vypne všechny zapnuté funkce a spotřebiče najednou.
- 4 **Uživatelský program Zap/Vyp**  
– k dispozici je 5 přednastavených uživatelských programů, které lze měnit.
- 5 **Upravit uživatelský program**  
– nastavení uživatelských programů lze změnit. Nastavení následujících funkcí lze změnit podle preferencí uživatele.
  - ▶ Teplota
  - ▶ Vlhkost
  - ▶ Infračervené
  - ▶ Světlo
  - ▶ Ventilátor
  - ▶ Barevné světlo

## 7.3. Nastavení přístroje

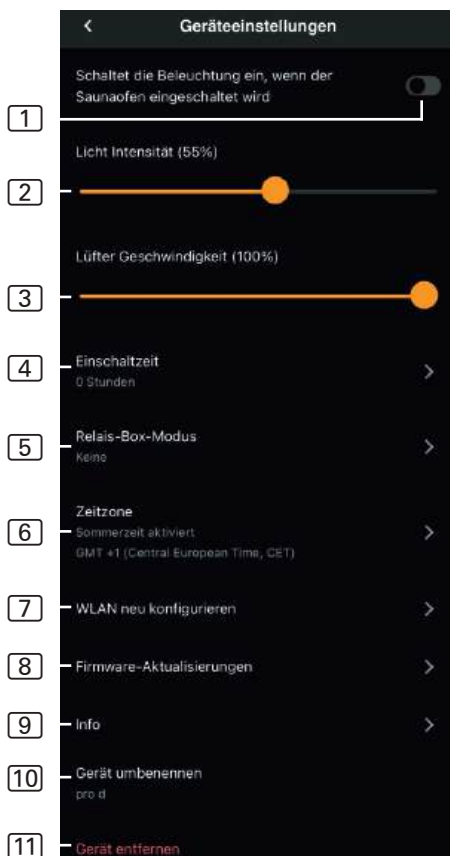

Obr. 12 Nastavení přístroje

- 1 **Osvětlení s kamny** – rozsvítí osvětlení se zapnutím saunových kamen
- 2 **Intenzita osvětlení kabiny** – úroveň stmívání osvětlení kabiny (0–100 %)
- 3 **Intenzita ventilátoru** – úroveň snížení výkonu ventilátoru (0–100 %)
- 4 **Doba zapnutí** - nastavení, jak dlouho má být sauna nanejvýš trvale v provozu.
- 5 **Režim reléové skříňky** – K dispozici pouze s rozšiřujícím dílem sentiotec Wifi Extension Box (1-053-315).
- 6 **Časová zóna** – výběr požadované časové zóny
- 7 **Nová konfigurace sítě WLAN** – konfigurace připojení modulu Wifi k síti WLAN
- 8 **Aktualizace firmwaru** – zde se navrhuje nové verze aplikace.
- 9 **Info** – dotaz na informace – například: verze softwaru, typ přístroje atd.
- 10 **Přejmenovat** – přejmenování přístroje v aplikaci.
- 11 **Odebrat** – Odebrat přístroj z aplikace.

## 7.4. Nastavení barevného světla

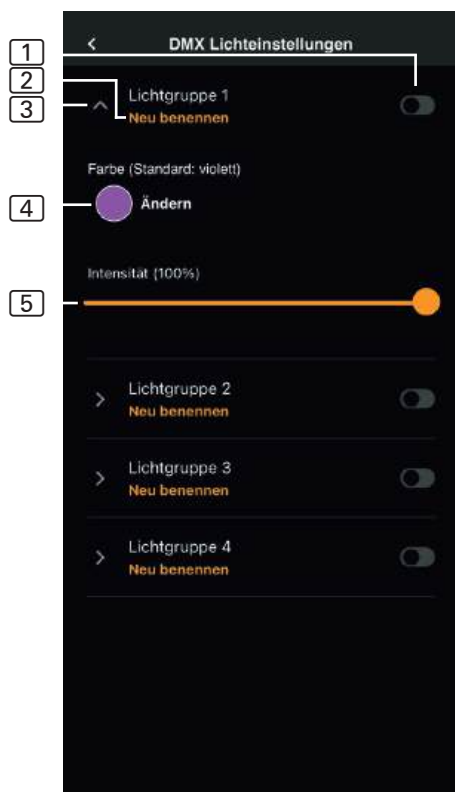

Obr. 13 Nastavení barevného světla

- 1 **Rozsvícení/zhasnutí skupiny světel** – klepnutím rozsvítíte/zhasnete
- 2 **Přejmenování skupiny světel** – klepnutím na položku ji přejmenujete
- 3 **Nastavení skupiny osvětlení** – klepnutím na tlačítko se otevře, poté je k dispozici výběr barvy a intenzity, dalším klepnutím se zavře
- 4 **Barva** – zobrazí se nastavení barvy otevřené skupiny osvětlení – dlouhým stiskem pro výběr barvy – nastavení požadované barvy pomocí barevného kolečka nebo jedné barvy či střídání barev
- 5 **Intenzita** – úrovně stmívání barevného světla otevřené skupiny osvětlení (0–100 %).



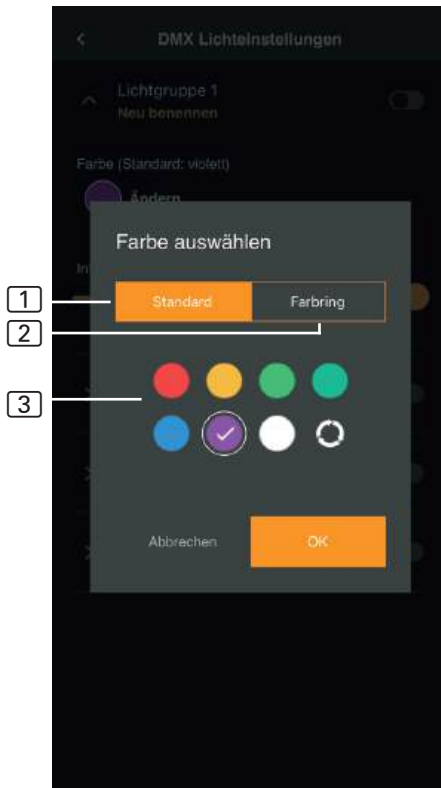

Obr. 14 Standardní barvy

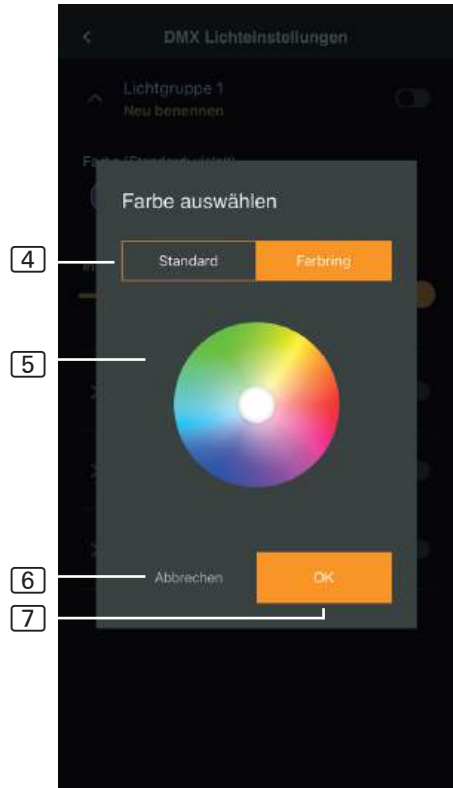

Obr. 15 Barevný kroužek

- 1 **Standardní** – výběr ze standardních barev a střídání barev
- 2 **Barevný kroužek** – individuální výběr barvy
- 3 **Barvy** – klepnutím na požadovanou barvu ji vyberete
- 4 **Barevný kroužek** – individuálně volitelné barvy
- 5 **Barevné pole** – nastavte bíle olemovaný kruh na požadovanou barvu.
- 6 **Zrušit** – zavře výběr barvy a změny se nepřevzou.
- 7 **OK** – převzetí vybrané barvy

## 7.5. Profil

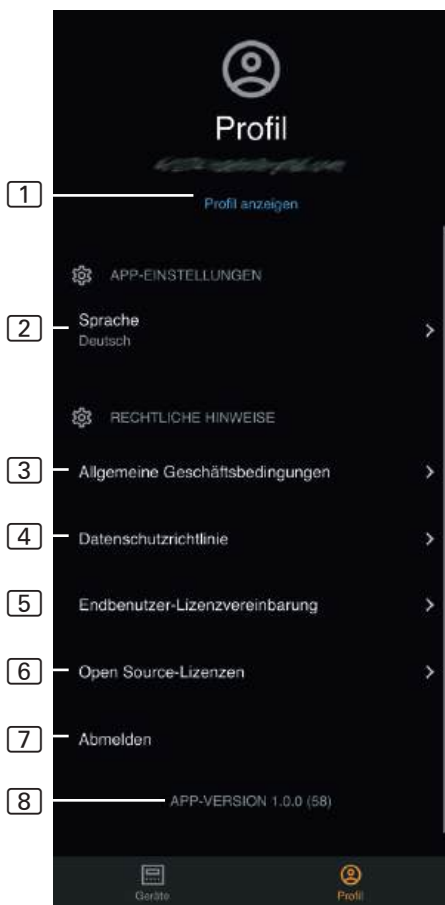

Obr. 17 Profil

- 1 **Profil** – změnit lze následující informace:
  - ▶ Jméno
  - ▶ Příjmení
  - ▶ E-mailová adresa
  - ▶ Odebrat profil
- 2 **Jazyk** – výběr jazyka
- 3 **VOP** – všeobecné obchodní podmínky
- 4 **Ochrana dat** – směrnice na ochranu dat.
- 5 **Licenční smlouva** – licenční smlouva s koncovým uživatelem
- 6 **Licence** – licence Open Source
- 7 **Odhlásit** – odhlásit od svého profilu
- 8 **Verze** – aktuální verze aplikace

## 8. Řešení problémů

### 8.1. Chybová hlášení

V následující tabulce je uveden popis možných závad a jejich příčin. Další informace a nápovědu najdete v centru nápovědy sentiotec HelpCenter na adrese: [sentiotec.zendesk.com/hc/de](https://sentiotec.zendesk.com/hc/de)



Dále si všimněte příslušných chybových hlášení ovládání sauny.

<i>Popis</i>	<i>Příčina/odstranění</i>
Nelze se připojit	Ujistěte se, že síť WiFi, ke které se chcete připojit, je dostupná s dostatečnou silou signálu. Název sítě nesmí obsahovat žádné speciální znaky.
Připojení Wi-Fi se během nastavování přeruší	Název sítě WiFi obsahuje nepovolené znaky.
Nelze se připojit nebo Připojení Wi-Fi se během nastavování přeruší	Modul WLAN potřebuje přístup k portu 8883 (zabezpečené MQTT), který musí být ve firewallu otevřený. Kromě toho musí být zajištěn přístup k serverům NTP (Network Time Protocol). Zkontrolujte také, zda nejsou blokovány další porty, zejména 443, 8443 a 8883.
Po výpadku elektrického napájení se nepřipojí WiFi	Vypněte a zapněte elektrické napájení řídicí jednotky sauny a zkontrolujte LED diodu na modulu WiFi.
Kontrolka LED hardwarového klíče WiFi nesvítí	Zkontrolujte, zda je do hardwarového klíče WiFi přiváděno napětí přes zásuvku na řídicí jednotce sauny.
Kontrolka LED hardwarového klíče WiFi se rozsvítí, ale stále nefunguje.	Zkontrolujte kompatibilitu softwarové verze řídicí jednotky.
Chybové kódy – např.: 7,2,1 (=A,B,C)	7: Stav WiFi – AP_RUNNING
A: Stav WiFi	2: Stav připojení WiFi – telefon během zajišťování neudrhuje žádné připojení k modulu WLAN.
B: Stav připojení WiFi	1: Stav připojení AWS – připojení AWS přerušeno, zkontrolujte internet a porty směrovače.
C: Stav připojení k AWS	

## 9. Údržba

Přístroj je bezúdržbový. Aktualizace se provádí automaticky prostřednictvím internetového připojení.

## 10. Likvidace



- Obalové materiály zlikvidujte podle směrnic platných pro likvidaci.
- Stará zařízení obsahují recyklovatelné materiály, ale i škodlivé látky. Stará zařízení proto v žádném případě neodkládejte do odpadu, ale zlikvidujte je podle místních platných předpisů.

## 11. Technické údaje

### *Okolní podmínky*

---

Okolní teplota:	-20 °C až +40 °C
Krytí (proti stříkající vodě):	IP 20
Minimální požadavky WLAN 2,4 GHz:	1 Mbit

### *Řídící jednotka*

---

Rozměry:	83 x 56 x 24,5 mm
Provozní napětí:	24 V DC max. 30 W

### *Připojovací vodiče*

---

Elektrické napájení prostřednictvím kabelu sítě Ethernet:	8 pólů konektor RJ45 max. 3 m
---	-------------------------------

# MySentio WiFi

1-053-313 / S-WIFI01

INSTRUKCJA MONTAŻU I OBSŁUGI  
Polski



PL

# Spis treści

<b>1. Wprowadzenie do instrukcji</b>	<b>3</b>
<b>2. Ważne wskazówki bezpieczeństwa</b>	<b>3</b>
2.1. Użytkowanie zgodne z przeznaczeniem	3
2.2. Wskazówki bezpieczeństwa dla instalatora	4
2.3. Wskazówki bezpieczeństwa dla użytkownika	4
<b>3. Opis produktu</b>	<b>5</b>
3.1. Zakres dostawy	5
3.2. Akcesoria opcjonalne	5
3.3. Funkcje produktu	5
<b>4. Montaż i podłączenie</b>	<b>6</b>
4.1. Montaż MySentio WiFi	6
4.2. Połączenie MySentio WiFi	7
4.3. Podłączanie do home.com4	7
4.4. Połączenie z PRO B (B2, B3) i PRO C (C2, C3)	7
4.5. Połączenie z PRO D (D2, D2I, D3, D3I)	8
<b>5. Uruchamianie</b>	<b>8</b>
<b>6. Przegląd funkcji</b>	<b>11</b>
<b>7. Obsługa</b>	<b>12</b>
7.1. Menu Home	12
7.2. Ustawienia	14
7.3. Ustawienia urządzeń	15
7.4. Ustawienia koloru światła	16
7.5. Profil	18
<b>8. Rozwiązywanie problemów</b>	<b>19</b>
8.1. Komunikaty o błędach	19
<b>9. Konserwacja</b>	<b>20</b>
<b>10. Utylizacja</b>	<b>20</b>
<b>11. Dane techniczne</b>	<b>20</b>

# 1. Wprowadzenie do instrukcji

Należy uważnie przeczytać niniejszą instrukcję montażu i obsługi oraz przechowywać ją w pobliżu urządzenia. Dzięki temu będzie można w każdej chwili z niej skorzystać w celu uzyskania informacji dotyczących bezpieczeństwa i obsługi.



Niniejsza instrukcja montażu i obsługi jest również dostępna do pobrania na naszej stronie internetowej pod [www.sentiotec.com/downloads](http://www.sentiotec.com/downloads).

## **Symbole używane w ostrzeżeniach**

W niniejszej instrukcji montażu i obsługi przed działaniami stwarzającymi zagrożenie umieszczone są ostrzeżenia. Należy bezwzględnie przestrzegać tych ostrzeżeń. W ten sposób można uniknąć szkód rzeczowych i obrażeń ciała.

### **UWAGA!**

To hasło ostrzega przed szkodami rzeczowymi.

## **Inne symbole**



Ten symbol oznacza porady i przydatne wskazówki.

# 2. Ważne wskazówki bezpieczeństwa

## 2.1. Użytkowanie zgodne z przeznaczeniem

Sentiotec WiFi służy do zdalnego sterowania sauną.

Piec sauny, który jest sterowany za pomocą funkcji uruchamiania zdalnego jednostki sterującej sauną, musi spełniać wymogi kontroli wg. ust. 19.101 normy EN 60335-2-53. Jeśli piec nie spełnia tego wymogu, należy zapewnić odpowiednie zabezpieczenie (np.: wyłącznik bezpieczeństwa lub monitorowanie drzwi).

Każdy inny rodzaj zastosowania uważany jest za użytkowanie niezgodne z przeznaczeniem. Użytkowanie niezgodne z przeznaczeniem może spowodować uszkodzenie produktu, ciężkie obrażenia lub śmierć.

## 2.2. Wskazówki bezpieczeństwa dla instalatora

- Prace w zakresie montażu i podłączania urządzeń można wykonywać wyłącznie wówczas, gdy instalacja jest odłączona od napięcia.
- Należy przestrzegać instrukcji montażu używanej jednostki sterującej sauny.
- Należy również przestrzegać lokalnych przepisów obowiązujących w miejscu instalacji.
- W kwestiach, które nie zostały w sposób wyczerpujący opisane w instrukcji montażu, dla własnego bezpieczeństwa należy zwrócić się do dostawcy urządzenia.

## 2.3. Wskazówki bezpieczeństwa dla użytkownika

- Urządzenie WiFi nie może być używane przez dzieci w wieku poniżej 8 lat.
- Urządzenie WiFi może być używane przez dzieci w wieku powyżej 8 lat, osoby z ograniczoną sprawnością fizyczną, sensoryczną lub umysłową i nieposiadające doświadczenia oraz wiedzy po spełnieniu następujących warunków:
  - jeśli są one nadzorowane;
  - jeśli zostały poinstruowane w zakresie bezpiecznego użytkowania urządzenia i rozumieją zagrożenia, jakie mogą się pojawić.
- Należy przestrzegać instrukcji obsługi używanej jednostki sterującej sauny.
- W kwestiach, które nie zostały w sposób wyczerpujący opisane w instrukcji obsługi, dla własnego bezpieczeństwa należy zwrócić się do dostawcy urządzenia.



## 3. Opis produktu

### 3.1. Zakres dostawy

- MySentio WiFi
- Kabel Ethernet 1 m, 8-pinowy, RJ45 – 1 szt.
- Materiał montażowy
- Instrukcja montażu

### 3.2. Akcesoria opcjonalne

- Czujnik drzwi Home (1-052-723 / SAB00103)
- Wyłącznik bezpieczeństwa (SFE-xxxxx)

### 3.3. Funkcje produktu

Urządzenie Sentiotec WiFi umożliwia obsługę wszystkich dotychczasowych funkcji sterowania sauną za pomocą urządzeń takich jak smartfon czy tablet. Jest to możliwe poprzez sieć lokalną (WLAN) za pomocą aplikacji MySentio, która jest dostępna bezpłatnie dla systemu Android (Sklep Google Play) oraz dla systemu IOS (App Store). Abonament jest bezpłatny przez okres trzech lat, potem mogą obowiązywać opłaty.

Kompatybilne jednostki sterujące sauny:

- home.com4 RS485 (1-052-984 / HC4-B-RS485)
- Pro B2 (1-015-455 / PRO-B2)
- Pro B3 (1-015-457 / PRO-B3)
- Pro C2 (1-015-448 / PRO-C2)
- Pro C3 (1-015-451 / PRO-C3)
- Pro D (wyłącznie w połączeniu z BUS-CON-D / 1-053-348)

---

#### **UWAGA!**

#### ***Praca zgodna z normą***

Aby zagwarantować pracę zgodną z normami, należy zainstalować elementy zapewniające bezpieczeństwo zgodnie z instrukcją obsługi jednostki sterującej sauny.

---

## 4. Montaż i podłączenie

Prace można wykonywać wyłącznie po odłączeniu od napięcia.

Podczas montażu należy przestrzegać danych technicznych, zamieszczonych na stronie 20.

### UWAGA!

#### **Źródła zakłóceń mogą mieć negatywny wpływ na transmisję sygnału**

- Ułożyć wszystkie przewody transmisji danych w taki sposób, aby były oddzielone od innych przewodów zasilających i sterujących.
- Zabezpieczyć przewody z tylko jedną warstwą izolacji za pomocą rury (podwójna izolacja).

1. Za pomocą dołączonych śrub moduł WiFi **1** należy zamontować w pobliżu sterownika sauny i w zasięgu sieci roboczej (WLAN).
2. Podłączanie urządzenia Sentiotec WiFi do sterownika sauny za pomocą 8-pinowego kabla Ethernet należy wykonać zgodnie z poniższymi rysunkami:
3. Zanotuj numery seryjne (10 znaków) swoich urządzeń, aby możliwe było ich późniejsze wpisanie do aplikacji.

Piec do sauny.....  
 Sterownik sauny.....  
 Inne produkty.....

### UWAGA!

#### **Uszkodzenie urządzenia!**

Przed włączeniem sterownika sauny konieczne jest zakończenie instalacji aplikacji oraz wprowadzenie ustawień (patrz „6. Przegląd funkcji” oraz „7. Obsługa”).

### 4.1. Montaż MySentio WiFi

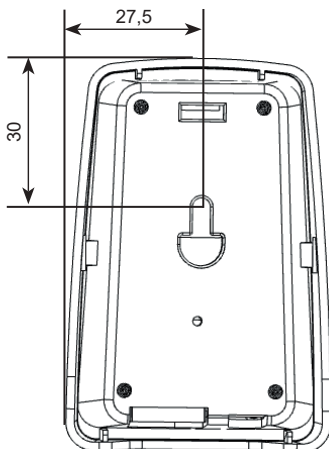

## 4.2. Połączenie MySentio WiFi

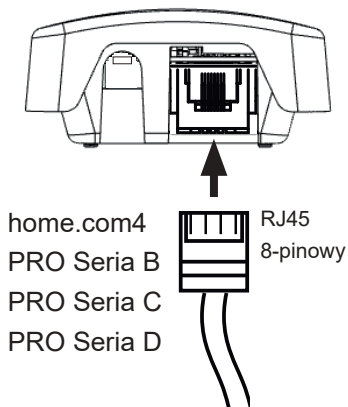

## 4.3. Podłączenie do home.com4

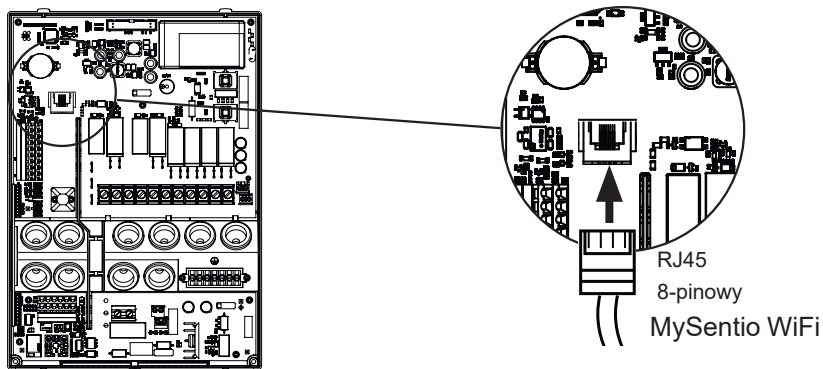

## 4.4. Połączenie z PRO B (B2, B3) i PRO C (C2, C3)

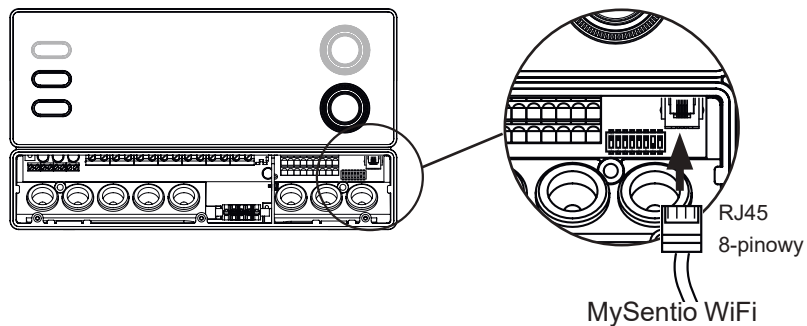

## 4.5. Połączenie z PRO D (D2, D2i, D3, D3i)

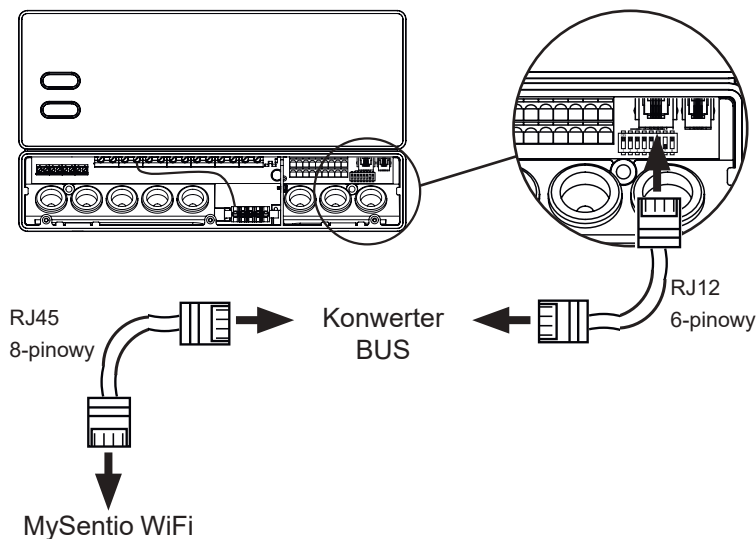

## 5. Uruchamianie

1. Aktywuj zdalne uruchamianie na panelu sterowania sauny.

### home.com4:

- Za pomocą przełącznika obrotowego wybierz symbol zdalnego uruchomienia 
- Naciśnięcie przełącznika obrotowego powoduje uruchomienie trybu pracy „Gotowość do obsługi zdalnej”.

### PRO B (B2, B3):

Wciśnięcie regulatora temperatury na 3 sekundy powoduje aktywację trybu pracy „Stand-by do zdalnej obsługi”. (Reklama  miga lub odliczanie 30 sekund.)

### PRO C (C2, C3):

- Obróć górne pokrętkę na ikonę zdalnego uruchamiania 
- Naciśnięcie dolnego pokrętkę powoduje aktywację trybu pracy „Stand-by do obsługi zdalnej” (Reklama „on” lub odliczanie 30 sekund.)

### PRO D (D2, D2i, D3, D3i):

- Sterowanie sauną w trybie gotowości (Reklama „---“)
- Naciśnij jednocześnie przycisk Włącz/Wyłącz i przycisk Tryb na 3 sekundy, aby włączyć tryb pracy „Stand-by do obsługi zdalnej” (Reklama „rc” lub odliczanie 30 sekund.)



Należy przestrzegać instrukcji obsługi odpowiedniego urządzenia sterującego - „Stand-by do obsługi zdalnej”



Aby skonfigurować aplikację MySentio, sterowanie sauną MUSI znajdować się w trybie „Etäkäynnistyksen valmiustila”!

2. Pobrać aplikację „MySentio” na smartfon lub tablet.
  - ▶ Otworzyć aplikację i dokonać rejestracji.
  - ▶ Postępować zgodnie z instrukcjami w aplikacji.
3. Rejestracja (rys. 1–3)
  - ▶ Wypełnić wszystkie pola oraz zapisać e-mail i hasło.



Rys. 1 Rejestracja / logowanie



Rys. 2 Rejestracja

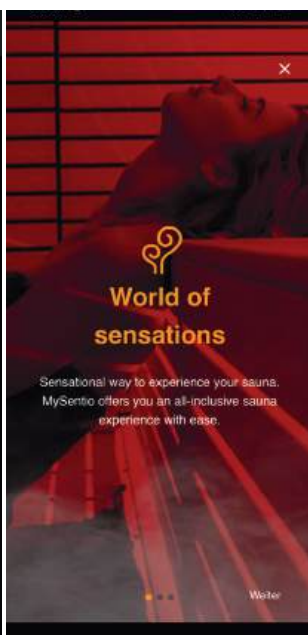

Rys. 3 World of sensations



W przypadku zapomnienia hasła wystarczy wprowadzić adres e-mail podany podczas rejestracji. Zostanie na niego przesłana instrukcja zmiany hasła.

#### 4. Dodawanie nowego urządzenia: (rys. 4–5):

- ▶ Wybrać odpowiednie urządzenie i nacisnąć przycisk pod nim (rys. 6).



Rys. 4 Pierwsze kroki



Rys. 5 Konfiguracja



Rys. 6 Wybór urządzenia

- ▶ Połączyć smartfon z siecią WiFi za pomocą przycisku parowania (rys. 7).
- ▶ Nadać nową nazwę urządzeniu i poczekać na załadowanie aplikacji (rys. 8).
- ▶ Wybierz WLAN (musi to być 2,4 GHz!)
- ▶ Wpisać numer seryjny urządzenia. (rys. 9).



Rys. 7 Parowanie



Rys. 8 Zmiana nazwy



Rys. 9 Numery seryjne

## 6. Przegląd funkcji



Sentiotec WiFi może sterować tylko funkcjami zastosowanego sterowania sauny (np: Seria Pro – BRAK kolorowego światła, sterowniki do obsługi sauny fińskiej – BRAK parownika).

	Temperatura w saunie	Wilgotność	Podczerwień (dodatkowe wyjście)	Możliwość przełączania światła	Światło ściemniane	Przełączany wentylator	Ściemniany wentylator	Czas pracy	Kolorowe światło	Program użytkownika
home.com4 RS485	X	X	X	X		X		X	X	X
PRO B2	X									
PRO B3	X	X								
PRO C2	X		X	X	X	X	X	X		X
PRO C3	X	X	X	X	X	X	X	X		X
PRO D2	X			X	X	X	X	X		X
PRO D2i	X		X	X	X	X	X	X		X
PRO D3	X	X		X	X	X	X	X		X
PRO D3i	X	X	X	X	X	X	X	X		X

## 7. Obsługa

### 7.1. Menu Home

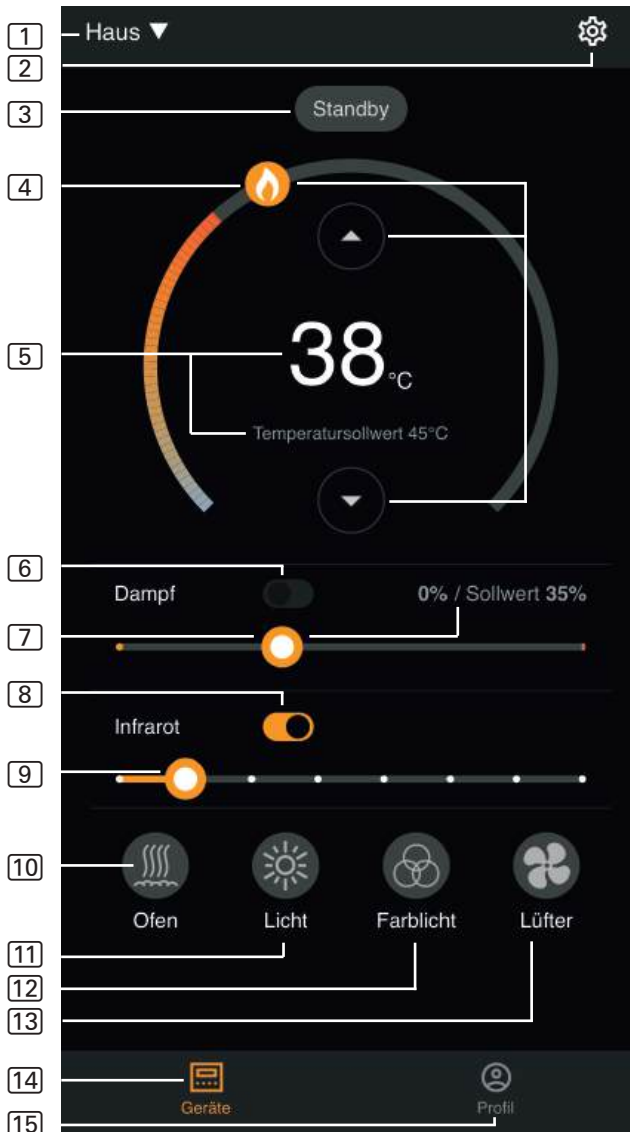

Rys. 10 Menu Home





Sentiotec WiFi może sterować tylko funkcjami zastosowanego sterowania sauny (np: Seria Pro – BRAK kolorowego światła, sterowania do obsługi sauny fińskiej – BRAK parownika) – patrz strona 11.

- 1 **Urządzenia** – przełączanie pomiędzy urządzeniami lub dodawanie nowego urządzenia.
- 2 **Ustawienia** – patrz strona 14
- 3 **Status** – wyświetlanie statusu (Standby, On, Off)
- 4 **Temperatura** – Ustawienia żądanej temperatury (wartości zadanej)  
Zwiększanie / zmniejszanie temperatury przy użyciu strzałki góra / dół lub przesuwanie płomienia w okręgu
- 5 **Wyświetlacz temperatury** – pokazuje wybraną temperaturę (wartość zadaną) podczas ustawiania, po 3 sek. zmienia się na wyświetlanie temperatury zmierzonej (wartość rzeczywista).
- 6 **Wilgotność** – tryb kombi włączony/wyłączony – można włączyć tylko wtedy, gdy włączony jest piec w saunie (patrz 11).
- 7 **Intensywność wilgotności** – ustawienie żądanej wilgotności (wartości zadanej). Maksymalna ustawiana wilgotność zadana zależy od temperatury w saunie. Im wyższa temperatura w saunie, tym niższa maksymalna regulowana wartość wilgotności (patrz instrukcja obsługi zastosowanego sterowania sauny)
- 8 **Podczerwień** – Emiter podczerwieni On/Off
- 9 **Intensywność podczerwieni** – poziomy ściemniania emiterów IR 1-7
- 10 **Piec** – Piec On/Off
- 11 **Światło** – oświetlenie kabiny On/Off, jeśli jest ściemniane z długim naciśnięciem do ustawień urządzenia – patrz strona 15
- 12 **Wentylator** – Wentylator On/Off, jeśli jest ściemniany z długim naciśnięciem do ustawień urządzenia – patrz strona 15
- 13 **Kolorowe światło** – Kolorowe światło On/Off, długim naciśnięciu do ustawień urządzenia – patrz strona 15
- 14 **Urządzenia** – powrót do menu Home
- 15 **Profil** – patrz strona



Długie naciśnięcie: naciśnij i przytrzymaj symbol przez 3 sekundy



### NIEBEZPIECZEŃSTWO!

Przed uruchomieniem sauny należy upewnić się, że na piecu nie znajdują się przedmioty łatwopalne.

## 7.2. Ustawienia

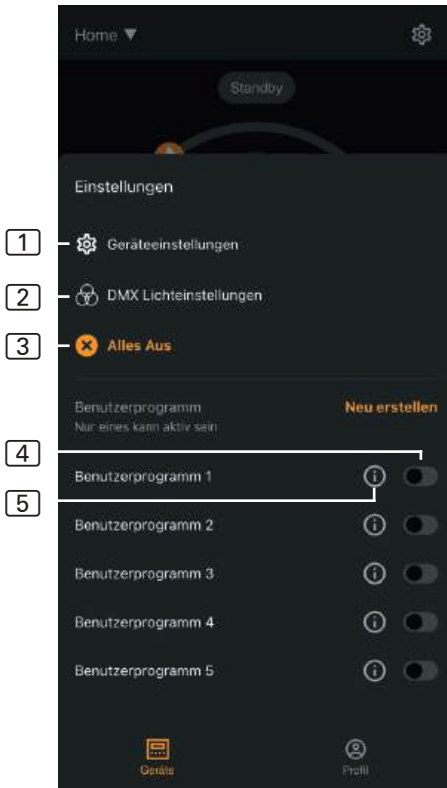

Rys. 11 Ustawienia

- 1 [1] **Ustawienia urządzenia**  
– patrz strona 15
- 2 [2] **Ustawienia koloru światła**  
– patrz strona 16
- 3 [3] **Wszystko Wył.** – wyłącza wszystkie włączone funkcje i odbiorniki jednocześnie.
- 4 [4] **Program użytkownika Wł./Wył.**  
– Dostępnych jest 5 wstępnie ustawionych programów użytkownika, które mogą być zmieniane.
- 5 [5] **Edycja programu użytkownika**  
– ustawienia programów użytkownika mogą zostać zmienione. Ustawienia wymienionych funkcji mogą być zmieniane według ustawień wstępnych użytkowników.
  - ▶ Temperatura
  - ▶ Wilgotność
  - ▶ Podczerwień
  - ▶ Światło
  - ▶ Wentylator
  - ▶ Kolorowe światło

## 7.3. Ustawienia urządzeń

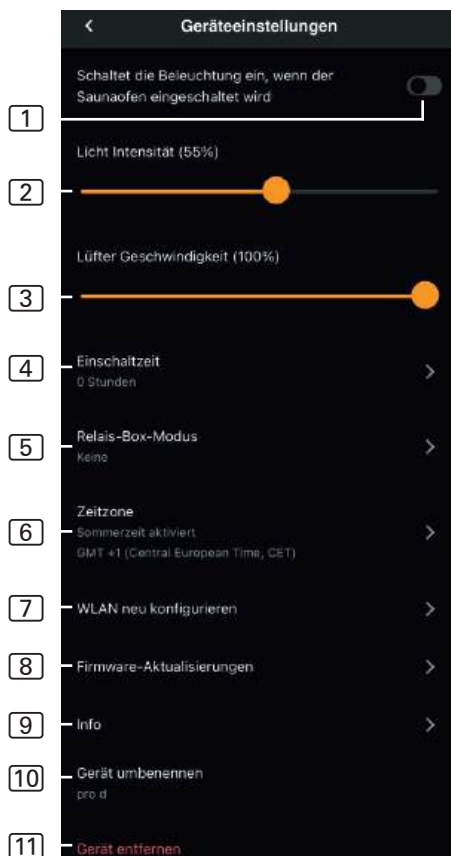

Rys. 12 Ustawienia urządzeń

- 1 **Oświetlenie z piecem** – Włącza oświetlenie, kiedy piec sauny jest włączony
- 2 **Intensywność oświetlenia kabiny** – Poziomy ściemniania oświetlenia kabiny (0 – 100%)
- 3 **Intensywność wentylatora** – Poziomy ściemniania wyjścia wentylatora (0 – 100%)
- 4 **Czas włączenia** – ustawienie czasu, przez jaki sauna ma pracować bez przerwy.
- 5 **Tryb pracy skrzynki przełącznikowej** – Dostępne tylko z sentiotec WiFi Extension Box (1-053-315).
- 6 **Strefa czasowa** – wybór odpowiedniej strefy czasowej
- 7 **Ponowna konfiguracja WLAN** – konfiguracja połączenia WLAN modułu WiFi
- 8 **Aktualizacja oprogramowania** – sugestie nowych wersji aplikacji.
- 9 **Info** – informacje o: wersji oprogramowania, typie urządzenia, itd.
- 10 **Zmiana nazwy** – Zmiana nazwy urządzenia w aplikacji.
- 11 **Usuń** – Usuwanie urządzenia z aplikacji.

## 7.4. Ustawienia koloru światła

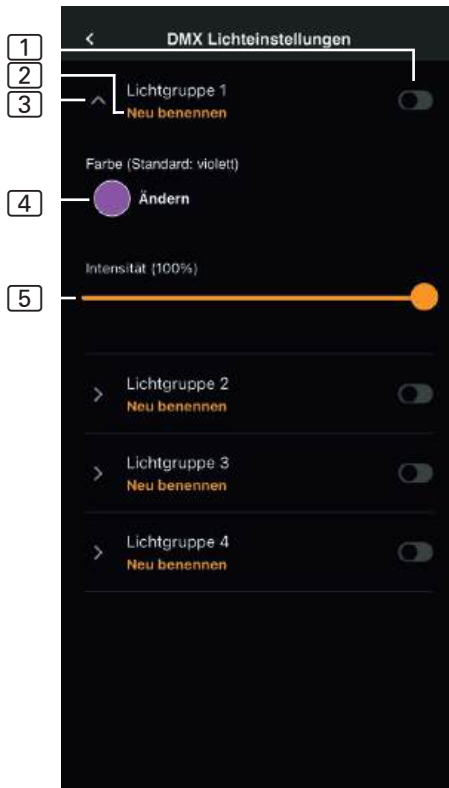

Rys. 13 Ustawienia koloru światła

- 1 Włączanie/wyłączenie grupy światła** – stuknij, aby włączyć/wyłączyć
- 2 Zmiana nazwy grupy światła** – stuknij, aby zmienić nazwę
- 3 Ustawienia grupy światła** – w celu otwarcia stuknąć, następnie dostępne są do wyboru kolor i jego intensywność, w celu zamknięcia ponownie stuknąć
- 4 Kolor** – Wyświetla się ustawienie koloru otwartej grupy światła – długie naciśnięcie prowadzi do wyboru koloru – ustawienia żądanego koloru przy użyciu pokrętki koloru lub poszczególnej farby lub rotacji farby
- 5 Intensywność** – Poziomy ściemniania światła kolorowego otwartej grupy oświetleniowej (0 – 100%)

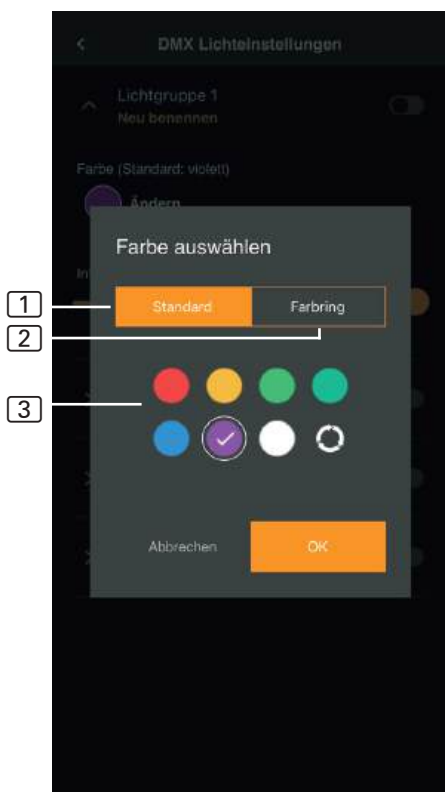

Rys. 14 Kolory standardowe



Rys. 15 Pierścień koloru

- 1 **Standard** – wybór z kolorów standardowych i rotacja kolorów
- 2 **Pierścień koloru** – indywidualny wybór koloru
- 3 **Kolory** – w celu wyboru stuknąć żądany kolor
- 4 **Pierścień kolorowy** – indywidualnie wybierane kolory
- 5 **Pole kolorów** – ustaw białą obwódkę na żądany kolor
- 6 **Anuluj** – zamyka wybór koloru, a zmiany nie są stosowane
- 7 **OK** – aby zastosować wybrany kolor

## 7.5. Profil

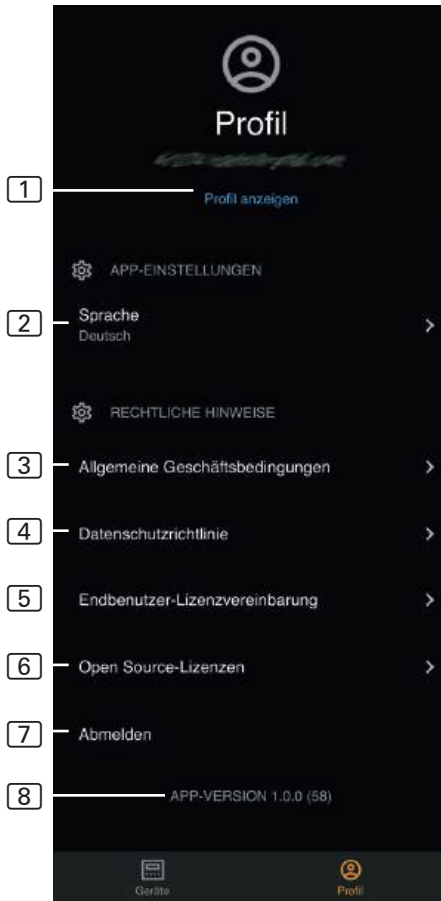

Rys. 17 Profil

- 1 **Profil** – w tym miejscu można zmienić następujące informacje:
  - ▶ Imię
  - ▶ Nazwisko
  - ▶ Adres e-mail
  - ▶ Usuwanie profilu
- 2 **Język** – wybór języka
- 3 **OWH** – Ogólne Warunki Handlowe
- 4 **Ochrona danych** – polityka prywatności
- 5 **Umowa licencyjna** – umowa licencyjna użytkownika końcowego
- 6 **Licencje** – licencje Open Source
- 7 **Wylogowanie** – wylogowanie z profilu
- 8 **Wersja** – aktualna wersja aplikacji

## 8. Rozwiązywanie problemów

### 8.1. Komunikaty o błędach

Poniższa tabela zawiera opis możliwych błędów i ich przyczyn. Dodatkowe informacje i pomoc dostępne są w sentiotec HelpCenter w: [sentiotec.zendesk.com/hc/de](https://sentiotec.zendesk.com/hc/de)



Dodatkowo należy przestrzegać komunikatów błędów sterownika sauny.

Opis	Przyczyna / Usunięcie błędu
Nie można się połączyć	Upewnij się, że sieć WiFi, która ma być podłączona, jest dostępna z odpowiednią siłą. Nazwa sieci nie może zawierać żadnych znaków specjalnych.
Połączenie WiFi zrywa się podczas konfiguracji	Nazwa sieci WiFi zawiera niedozwolone znaki.
Nie można się połączyć lub połączenie WiFi zostaje przerwane podczas konfiguracji	Moduł WLAN potrzebuje dostępu do portu 8883 (bezpieczny MQTT), który musi być otwarty w firewallu. Dodatkowo musi być dostęp do serwerów Network Time Protocol (NTP). Sprawdź też, czy inne porty nie są zablokowane, zwłaszcza 443, 8443 i 8883.
WiFi nie jest połączone po awarii zasilania	Wyłączyć i włączyć zasilanie sterownika sauny, sprawdzić diodę LED na module WiFi.
Dioda kontrolna drzwi WiFi nie świeci się.	Sprawdzić, czy do klucza sprzętowego WiFi dociera napięcie przez gniazdo w sterowniku sauny.
Dioda kontrolna klucza WiFi świeci, ale nadal nie działa.	Sprawdź wersję oprogramowania swojej jednostki sterującej pod kątem kompatybilności.
Kody błędów, np.: 7,2,1 (=A,B,C) A: Status WiFi B: Stan połączenia WiFi C: Status połączenia AWS	7: Status WiFi - AP_RUNNING 2: WiFi Connection Status – Telefon nie utrzymuje połączenia z modulem WLAN podczas provisioningu. 1: Status połączenia AWS – Połączenie AWS przerwane, sprawdzić Internet i porty routera.

## 9. Konserwacja

Urządzenie nie wymaga konserwacji. Aktualizacja następuje automatycznie przez połączenie internetowe.

## 10. Utylizacja



- Materiały opakowaniowe należy utylizować zgodnie z obowiązującymi przepisami.
- Stare urządzenia zawierają materiały możliwe do powtórnego przetworzenia jak również szkodliwe substancje. Dlatego nie należy ich umieszczać w pojemnikach na odpady nienadające się do powtórnego przetworzenia, lecz utylizować je zgodnie z lokalnymi przepisami.

## 11. Dane techniczne

### Warunki otoczenia

---

Temperatura otoczenia:	-20°C do +40°C
Rodzaj ochrony (ochrona przed bryzgami wody):	IP 20
Minimalne wymagania WLAN 2,4 GHz:	1 Mbit

### Zespół sterujący

---

Wymiary:	83 x 56 x 24,5 mm
Napięcie robocze:	24 V DC, maks 30 W

### Przewody przyłączeniowe

---

Zasilanie przez kabel Ethernet:	8-stykowy, RJ45, maks 3 m
---------------------------------	---------------------------



# sentiotec

DIVISION OF HARVIA GROUP

## CENTRAL EUROPE

sentiotec GmbH | Division of Harvia Group |

Wartenburger Straße 31,  
A-4840 Vöcklabruck

T +43 (0) 7672/22 900-50 | F -80 |

info@sentiotec.com | www.sentiotec.com

## GLOBAL

**HARVIA**

P.O. Box 12, Teollisuustie 1-7,  
40951 Muurame, FINLAND

T +358 207 464 000

harvia@harvia.fi | www.harvia.fi

## RUSSIA

**Адрес уполномоченного лица:**

ООО «Харвия Рус»  
196006, Россия. Санкт-Петербург г,  
пр-кт Лиговский, д. 266, стр. 1, помещ.  
2.1-Н.50 | ОГРН 1157847200818

T +78123258294 | spb@accountor.ru

